

KÄRCHER

makes a difference

LBL 2 Battery
LBL 4 Battery

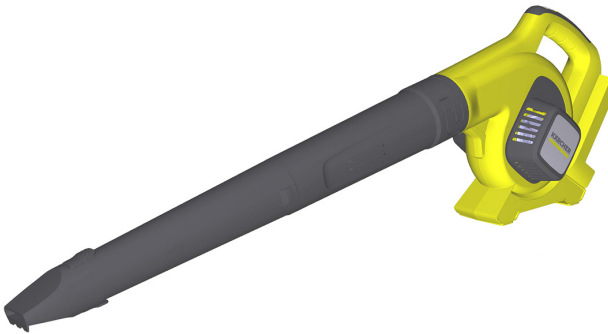

Deutsch	4
English	7
Français	11
Italiano	15
Nederlands	19
Español	22
Português	26
Dansk	30
Norsk	33
Svenska	37
Suomi	40
Ελληνικά	44
Türkçe	48
Русский	51
Magyar	55
Čeština	59
Slovenščina	63
Polski	66
Românește	70
Slovenčina	74
Hrvatski	77
Srpski	81
Български	84
Eesti	88
Latviešu	92
Lietuviškai	95
Українська	99



**Register
your product**
www.karcher.com/welcome



5.968-429.0 (01/19)

A

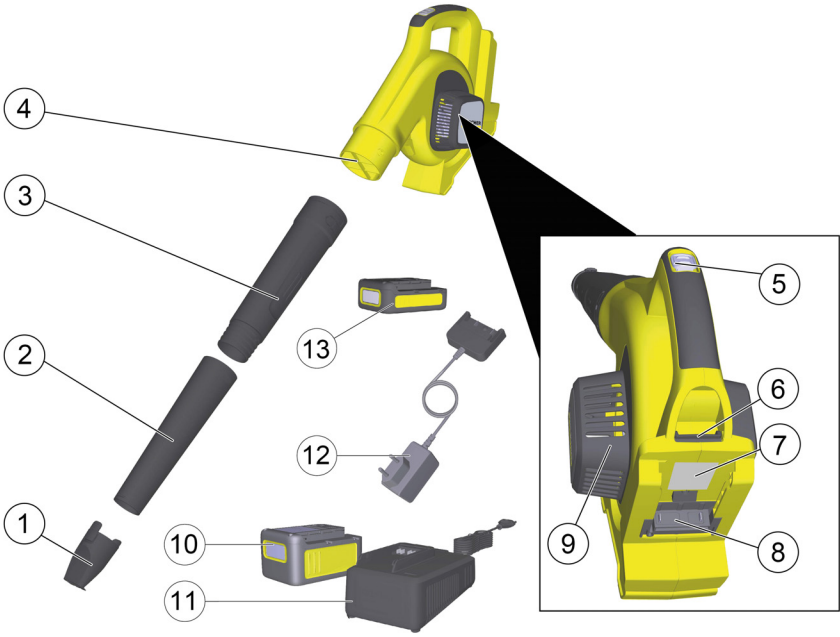

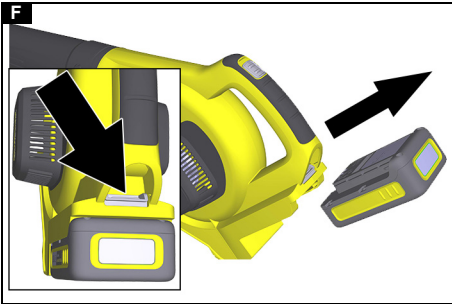
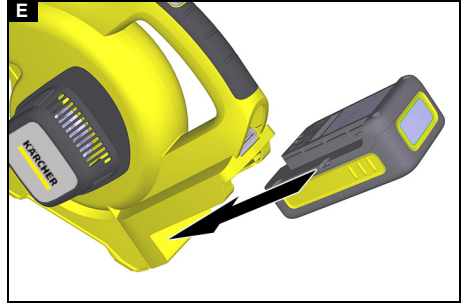
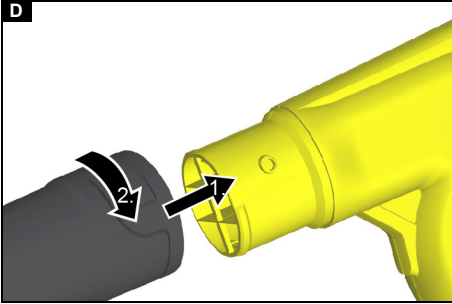
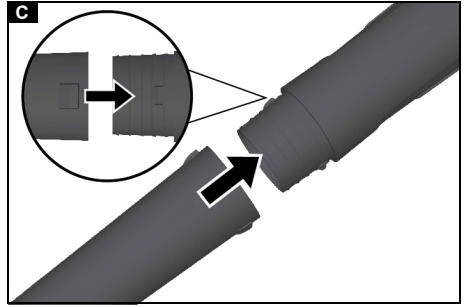
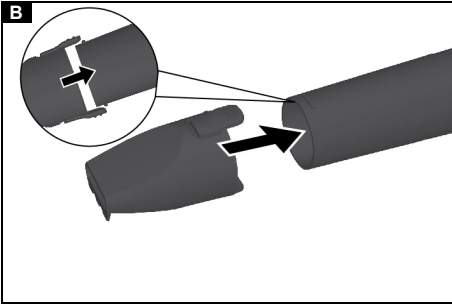

Inhalt

Sicherheitshinweise.....	4
Gefahrenstufen.....	4
Allgemeine Sicherheitshinweise.....	4
Sicherheitshinweise.....	4
Bestimmungsgemäße Verwendung	5
Umweltschutz	5
Symbole auf dem Gerät	5
Zubehör und Ersatzteile	5
Lieferumfang	5
Gerätebeschreibung.....	5
Montage Blasrohr	6
Montage Flachdüse.....	6
Inbetriebnahme	6
Gerät ein- und ausschalten	6
Transport	6
Lagerung	6
Pflege und Wartung.....	6
Hilfe bei Störungen	6
Garantie.....	6
Technische Daten.....	6
EG-Konformitätserklärung.....	7

Sicherheitshinweise



Lesen Sie vor der ersten Benutzung des Geräts diese Sicherheitshinweise, diese Originalbetriebsanleitung, die dem Akkupack beiliegenden Sicherheitshinweise und die Originalbetriebsanleitung für Akkupack und Ladegerät. Handeln Sie danach. Bewahren Sie die Hefte für den späteren Gebrauch oder für Nachbesitzer auf.

Neben den Hinweisen in der Betriebsanleitung müssen Sie die allgemeinen Sicherheits- und Unfallverhütungsvorschriften des Gesetzgebers berücksichtigen.

Gefahrenstufen

△ GEFAHR

Hinweis auf eine unmittelbar drohende Gefahr, die zu schweren Körperverletzungen oder zum Tod führt.

△ WARNUNG

Hinweis auf eine möglicherweise gefährliche Situation, die zu schweren Körperverletzungen oder zum Tod führen kann.

△ VORSICHT

Hinweis auf eine möglicherweise gefährliche Situation, die zu leichten Verletzungen führen kann.

ACHTUNG

Hinweis auf eine möglicherweise gefährliche Situation, die zu Sachschäden führen kann.

Allgemeine Sicherheitshinweise

△ GEFAHR •Erstickungsgefahr. Halten Sie Verpackungsfolien von Kindern fern.

△ WARNUNG •Personen mit verringerten physischen, sensorischen oder geistigen Fähigkeiten oder Mangel an Erfahrung und Wissen dürfen das Gerät nur benutzen, wenn sie korrekt beaufsichtigt werden oder wenn sie durch eine für ihre Sicherheit zuständige Person bezüglich der sicheren Anwendung des Geräts unterwiesen wurden und wenn sie die daraus resultierenden Gefahren verstanden haben. •Kinder dürfen das Gerät nicht betreiben. •Beaufsichtigen Sie Kinder, um sicherzustellen, dass sie nicht mit dem Gerät spielen.

Hinweis •Betreiben Sie das Gerät nicht, wenn sich andere Personen oder Tiere im Arbeitsbereich aufhalten.

Sicherheitshinweise

● Tauchen Sie das Gerät niemals vollständig in Flüssigkeiten.

- Betreiben Sie das Gerät nur im Außenbereich.
- Prüfen Sie das Gerät regelmäßig auf Beschädigungen. Bei sichtbaren Beschädigungen Gerät nicht mehr in Betrieb nehmen.
- Fassen Sie nicht in das Blasrohr oder das Gebläse des Geräts.
- Betreiben Sie das Gerät nicht ohne montiertes Blasrohr.
- Decken Sie die Ansaugöffnung nicht ab.
- Halten Sie lose Kleidungsstücke von der Ansaugöffnung fern.
- Beachten Sie dem Akkupack beiliegenden Sicherheitshinweise und handeln Sie danach.

Bestimmungsgemäße Verwendung

⚠ WARNUNG

Verletzungsgefahr durch umherfliegende Partikel
Verwenden Sie den Laubbläser nur, wenn umstehende Personen nicht gefährdet werden können.

Das Gerät ist zum Blasen von auf der Erde liegendem Laub, Rasenschnitt, Heckenrückschnitt, lose Verschmutzungen bestimmt.

Verwenden Sie das Gerät ausschließlich für den Privathaushalt.

Vorhersehbarer Fehlgebrauch

Jede nicht bestimmungsgemäße Verwendung ist unzulässig.

Der Bediener haftet für Schäden, die durch nicht bestimmungsgemäße Verwendung entstehen.

Umweltschutz



Die Verpackungsmaterialien sind recyclebar. Bitte Verpackungen umweltgerecht entsorgen.



Elektrische und elektronische Geräte enthalten wertvolle recyclebare Materialien und oft Bestandteile wie Batterien, Akkus oder Öl, die bei falschem Umgang oder falscher Entsorgung eine potentielle Gefahr für die menschliche Gesundheit und die Umwelt darstellen können. Für den ordnungsgemäßen Betrieb des Geräts sind diese Bestandteile jedoch notwendig. Mit diesem Symbol gekennzeichnete Geräte dürfen nicht mit dem Hausmüll entsorgt werden.

Hinweise zu Inhaltsstoffen (REACH)

Aktuelle Informationen zu Inhaltsstoffen finden Sie unter: www.kaercher.de/REACH

Symbole auf dem Gerät

Laubbläser LBL 2 / LBL 4



Warnung vor umherfliegenden Objekten.

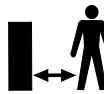

Halten Sie andere Personen vom Arbeitsbereich fern.



Tragen Sie beim Betrieb des Geräts geeigneten Gehörschutz und eine Schutzbrille.



Schützen Sie das Gerät vor Regen und Spritzwasser.

Zubehör und Ersatzteile

Nur Original-Zubehör und Original-Ersatzteile verwenden, sie bieten die Gewähr für einen sicheren und störungsfreien Betrieb des Geräts.

Informationen über Zubehör und Ersatzteile finden Sie unter www.kaercher.com.

Lieferumfang

Der Lieferumfang des Geräts ist auf der Verpackung abgebildet. Prüfen Sie beim Auspacken den Inhalt auf Vollständigkeit. Bei fehlendem Zubehör oder bei Transportschäden benachrichtigen Sie bitte Ihren Händler.

Gerätebeschreibung

Abbildung A

- ① Flachdüse mit integrierter Kratzkante
- ② Blasrohr-Unterteil
- ③ Blasrohr-Oberteil
- ④ Luftauslass
- ⑤ Geräteschalter
18 V: Ein/Aus
36 V: Aus, Stufe 1, Stufe 2
- ⑥ Entriegelungstaste Akkupack
- ⑦ Typenschild
- ⑧ Aufnahme für Akkupack Battery Power (+)
- ⑨ Ansaugöffnung
- ⑩ *Akkupack Battery Power 36/25
- ⑪ *Schnelladegerät Battery Power 36 V
- ⑫ *Standard-Ladegerät Battery Power 18 V
- ⑬ *Akkupack Battery Power 18/25

*im Lieferumfang der Setvarianten bereits enthalten.

Montage Blasrohr

1. Blasrohr-Unterteil auf das Blasrohr-Oberteil stecken.
Abbildung C
2. Blasrohr zum Verriegeln im Uhrzeigersinn drehen (Bajonetverschluss).
Abbildung D

Zum Abnehmen, das Blasrohr gegen den Uhrzeigersinn drehen.

Montage Flachdüse

1. Flachdüse auf das Blasrohr-Unterteil stecken.
Abbildung B

Inbetriebnahme

Akku einsetzen

ACHTUNG

Verschmutzte Kontakte

Schäden an Gerät und Akku

Prüfen Sie Akkuaufnahme und Kontakte vor dem Einsetzen auf Verschmutzung und reinigen Sie diese gegebenenfalls.

Abbildung E

1. Akku in die Aufnahme schieben, bis er hörbar einrastet.

Akku entnehmen

⚠ WARNUNG

Unkontrollierter Anlauf

Verletzungsgefahr

Nehmen Sie den Akku in Arbeitspausen und vor Wartungs- und Pflegearbeiten aus dem Gerät.

Abbildung F

1. Entriegelungstaste drücken.
2. Akku aus dem Gerät nehmen.

Gerät ein- und ausschalten

Schalten Sie das Gerät mit dem Geräteschalter ein beziehungsweise aus.

1. Den Geräteschalter nach vorne in Stellung "1" oder "2" (nur LBL 4 Battery) schieben.
Das Gerät läuft an.
2. Den Geräteschalter nach hinten schieben.
Das Gerät stoppt.

Transport

⚠ VORSICHT

Nichtbeachtung des Gewichts

Verletzungs- und Beschädigungsgefahr

Beachten Sie beim Transport das Gewicht des Geräts.

Lagerung

⚠ VORSICHT

Nichtbeachtung des Gewichts

Verletzungs- und Beschädigungsgefahr

Beachten Sie bei der Lagerung das Gewicht des Geräts.

Hinweis

Lagern Sie das Gerät stets trocken und entfernen Sie den Akkupack.

Pflege und Wartung

Das Gerät ist wartungsfrei.

Hilfe bei Störungen

Störungen haben oft einfache Ursachen, die Sie mit Hilfe der folgenden Übersicht selbst beheben können. Im Zweifelsfall oder bei hier nicht genannten Störungen

wenden Sie sich bitte an den autorisierten Kundendienst.

Mit zunehmender Alterung wird sich die Kapazität des Akkupacks auch bei guter Pflege verringern, sodass auch im vollgeladenen Zustand nicht mehr die volle Laufzeit erreicht wird. Dies stellt keinen Mangel dar.

Typenschild

Auf dem Typenschild finden Sie die wichtigsten Gerätedaten.

Im Kapitel "Gerätebeschreibung" wird gezeigt, wo das Typenschild am Gerät angebracht ist.

Störungen Gerät

Gerät läuft nicht an

Der Akkupack ist nicht richtig eingesetzt.

1. Den Akkupack in die Aufnahme schieben bis er einrastet.

Der Akkupack ist leer.

1. Den Akkupack aufladen.

Der Akkupack ist im Schlafmodus.

1. Den Geräteschalter länger oder ein zweites mal drücken.

Der Akkupack ist defekt.

1. Den Akkupack austauschen.

Gerät stoppt während des Betriebs

Der Akku ist überhitzt

- Die Arbeit unterbrechen und den Akku unter den zulässigen Temperaturbereich abkühlen lassen. Dies kann einige Minuten dauern.

Garantie

In jedem Land gelten die von unserer zuständigen Vertriebsgesellschaft herausgegebenen Garantiebedingungen. Etwaige Störungen an Ihrem Gerät beseitigen wir innerhalb der Garantiefrist kostenlos, sofern ein Material- oder Herstellungsfehler die Ursache sein sollte. Im Garantiefall wenden Sie sich bitte mit Kaufbeleg an Ihren Händler oder die nächste autorisierte Kundendienststelle.
(Adresse siehe Rückseite)

Technische Daten

		LBL 2 Battery	LBL 2 Battery Set	LBL 4 Battery	LBL 4 Battery Set
Leistungsdaten Gerät					
Luftgeschwindigkeit max.	km/h	210	210	250	250
Volumenstrom max.	m ³ /h	220	220	330	330
Betriebsspannung	V	18	18	36	36
Geschwindigkeitsregulierung		-	-	ja	ja
Geschwindigkeitsstufen		-	-	2	2
enthaltener Akkupack		-	Battery Power 18/25	-	Battery Power 36/25

	LBL 2 Battery	LBL 2 Battery Set	LBL 4 Battery	LBL 4 Battery Set
Ladegerätstyp	-	Standard-ladegerät Battery Power 18V	-	Schnella-ladegerät Battery Power 36V

Maße und Gewichte					
Gewicht	kg	2	2,5	2,2	3
Länge x Breite x Höhe	mm	975 x 170 x 305	975 x 170 x 305	975 x 170 x 305	975 x 170 x 305

Ermittelte Werte gemäß EN 60335-2-79					
Hand-Arm-Vibrationswert	m/s ²	1,7	1,7	2,1	2,1
Unsicherheit K	m/s ²	0,2	0,2	0,2	0,2
Schalldruckpegel	dB(A)	74	74	82	82
Unsicherheit K _{pA}	dB(A)	2	2	2	2
Schalleistungspegel L _{WA} + Unsicherheit K _{WA}	dB(A)	88	88	96	96

Technische Änderungen vorbehalten.

EG-Konformitätserklärung

Hiermit erklären wir, dass die nachfolgend bezeichnete Maschine aufgrund ihrer Konzipierung und Bauart sowie in der von uns in Verkehr gebrachten Ausführung den einschlägigen grundlegenden Sicherheits- und Gesundheitsanforderungen der EU-Richtlinien entspricht. Bei einer nicht mit uns abgestimmten Änderung der Maschine verliert diese Erklärung ihre Gültigkeit.

Produkt: Laubbläser

Typ: LBL 2, LBL 4

Einschlägige EG-Richtlinien

2000/14/EG

2006/42/EG (+2009/127/EG)

2011/65/EU

2014/30/EU

Angewandte harmonisierte Normen

EN 60335-1

EN 50636-2-100

EN 55014-1: 2006+A1: 2009+A2: 2011

EN 55014-2: 2015

EN 62233: 2008

EN 50581

Angewandtes Konformitätsbewertungsverfahren

2000/14/EG: Anhang V

Schalleistungspegel dB(A)

LBL 2:

Gemessen: 86

Garantiert: 88

LBL 4:

Gemessen: 94

Garantiert: 96

Die Unterzeichnenden handeln im Auftrag und mit Vollmacht der Geschäftsführung.

H. Jenner
Chairman of the Board of Management



S. Reiser
Director Regulatory Affairs & Certification

Dokumentationsbevollmächtigter: S. Reiser

Alfred Kärcher SE & Co. KG

Alfred-Kärcher-Str. 28 - 40

71364 Winnenden (Germany)

Tel.: +49 7195 14-0

Fax: +49 7195 14-2212

Winnenden, 2015/03/01

Contents

Safety instructions.....	7
Hazard levels	8
General safety instructions.....	8
Safety instructions.....	8
Intended use	8
Environmental protection	8
Symbols on the device	9
Accessories and spare parts.....	9
Scope of delivery.....	9
Device description.....	9
Blower pipe installation	9
Flat nozzle installation.....	9
Initial startup.....	9
Switch the device on and off	9
Transport.....	9
Storage.....	9
Care and service	9
Troubleshooting guide.....	10
Warranty.....	10
Technical data	10
EC Declaration of conformity	10

Safety instructions



Read these safety instructions, these original operating instructions, the safety instructions provided with the battery pack and the operating instructions supplied with the battery pack and charger before using the device for the first time. Proceed accordingly. Keep the booklets for future reference or for future owners.

In addition to the notes in the operating instructions, you also need to take into consideration the general safety regulations and accident prevention guidelines applicable by law.

Hazard levels

△ DANGER

Indication of an imminent threat of danger that will lead to severe injuries or even death.

△ WARNING

Indication of a potentially dangerous situation that may lead to severe injuries or even death.

△ CAUTION

Indication of a potentially dangerous situation that may lead to minor injuries.

ATTENTION

Indication of a potentially dangerous situation that may lead to damage to property.

General safety instructions

△ DANGER ● *Risk of asphyxiation. Keep packaging film out of the reach of children.*

△ WARNING ● *Persons with reduced physical, sensory or mental capabilities and persons lacking experience and knowledge may only use the appliance if they are properly supervised, have been instructed on use of the appliance safely by a person responsible for their safety, and understand the resultant hazards involved.*

● *Children must not operate the device.* ● *Children must be supervised to prevent them from playing with the appliance.*

Note ● *Do not operate the device when other persons or animals are in the work area.*

Safety instructions

- Never fully immerse the device in liquids.
- Only operate the device outdoors.
- Regularly check the device for damage. Do not operate the device if you discover visible damage.
- Do not reach into the blower tube or the blower in the device.
- Never operate the device without the blower tube installed.
- Do not cover the air intake opening.
- Keep loose clothing away from the air intake opening.
- Observe the safety instructions provided with the battery pack.

Intended use

△ WARNING

Risk of injury from flying particles

Use the leaf blower only when this does not endanger other persons in the vicinity.

The device is intended for blowing leaf litter, grass clippings, hedge clipping and loose dirt lying on the ground. Only use the device in private households.

Foreseeable misuse

Any type of improper use is prohibited.

The operating personnel are liable for damage resulting from incorrect use.

Environmental protection



The packing materials can be recycled. Please dispose of packaging in accordance with the environmental regulations.



Electrical and electronic appliances contain valuable, recyclable materials and often components such as batteries, rechargeable batteries or oil, which - if handled or disposed of incorrectly - can pose a potential threat to human health and the environment. However, these components are required for the correct operation of the appliance. Appliances marked by this symbol are not allowed to be disposed of together with the household rubbish.

Notes on the content materials (REACH)

Current information on content materials can be found at: www.kaercher.com/REACH

Symbols on the device

Leaf blower LBL 2 / LBL 4



Warning of flying objects.



Keep other persons away from the work area.



Wear suitable hearing protection and safety goggles when operating the device.



Protect the device from rain and spray water.

Accessories and spare parts

Only use original accessories and original spare parts. They ensure that the appliance will run fault-free and safely.

Information on accessories and spare parts can be found at www.kaercher.com.

Scope of delivery

The scope of delivery for the appliance is shown on the packaging. Check the contents for completeness when unpacking. If any accessories are missing or in the event of any shipping damage, please notify your dealer.

Device description

Illustration A

- ① Flat nozzle with integrated debris scraper
- ② Blower tube lower section
- ③ Blower tube upper section
- ④ Air outlet
- ⑤ Power switch
18 V: On/Off
36 V: Off, Level 1, Level 2
- ⑥ Battery pack unlocking button
- ⑦ Type plate
- ⑧ Mount for Battery Power battery pack (+)
- ⑨ Air intake opening
- ⑩ * Battery Power 36/25 battery pack
- ⑪ * Battery Power 36 V Quick Charger
- ⑫ * Battery Power 18 V Standard Charger
- ⑬ * Battery Power 18/25 battery pack

* Already included in the scope of delivery of the set variants.

Blower pipe installation

1. Plug the blower tube lower section onto the blower tube upper section.

Illustration C

2. Turn the blower tube clockwise to lock in position (bayonet lock).

Illustration D

Turn the blower tube anticlockwise to unlock and remove.

Flat nozzle installation

1. Plug the flat nozzle onto the blower tube lower section.

Illustration B

Initial startup

Inserting the battery pack

ATTENTION

Dirty contacts

Damage to the device and battery

Check the battery mount and the contacts for soiling and clean them as necessary before inserting the battery.

Illustration E

1. Push the battery into the mounting in the device until it audibly latches into place.

Removing the battery

⚠ WARNING

Uncontrolled startup

Risk of injury

Remove the battery pack from the device during work breaks and before carrying out any service or care work.

Illustration F

1. Press the unlocking button.
2. Remove the battery from the device.

Switch the device on and off

Use the power switch to switch the device on and off.

1. Slide the power switch forwards to position "1" or "2" (LBL 4 battery only).
The device starts up.
2. Slide the power switch backwards.
The device stops.

Transport

⚠ CAUTION

Failure to observe the weight

Risk of injury and damage

Be aware of the weight of the device during transportation.

Storage

⚠ CAUTION

Failure to observe the weight

Risk of injury and damage

Be aware of the weight of the device during storage.

Note

Always store the device in a dry place and remove the battery pack.

Care and service

The device is maintenance-free.

Troubleshooting guide

Malfunctions often have simple causes that you can remedy yourself using the following overview. When in doubt, or in the case of malfunctions not mentioned here, please contact your authorised Customer Service. As the battery pack ages, even if it is looked after, its capacity reduces such that the full run time will no longer be reached when fully charged. This does not indicate a defect.

Type plate

The major device information is specified on the type plate.

The location of the type plate on the device is specified in the "Device description" chapter.

Faults on the device

The device does not start up

The battery pack is not inserted correctly.

1. Push the battery pack into the mounting in the device until it audibly latches into place.

The battery pack is discharged.

1. Charge the battery pack.

The battery pack is in sleep mode.

1. Press and hold the power switch longer or press the power switch a second time.

The battery pack is defective.

1. Replace the battery pack.

The device stops during operation

The battery has overheated

- Stop working and allow the battery to cool down to the permissible temperature range. This can take a few minutes.

Warranty

The warranty conditions issued by our relevant sales company apply in all countries. We shall remedy possible malfunctions on your appliance within the warranty period free of cost, provided that a material or manufacturing defect is the cause. In a warranty case, please contact your dealer (with the purchase receipt) or the next authorised customer service site. (See overleaf for the address)

Technical data

		LBL 2 Battery	LBL 2 Battery Set	LBL 4 Battery	LBL 4 Battery Set
Device performance data					
Maximum air speed	km/h	210	210	250	250
Maximum volume flow rate	m ³ /h	220	220	330	330
Working voltage of the battery	V	18	18	36	36
Speed control		-	-	Yes	Yes
Speed levels		-	-	2	2

		LBL 2 Battery	LBL 2 Battery Set	LBL 4 Battery	LBL 4 Battery Set
Battery pack included		-	Battery Power 18/25	-	Battery Power 36/25
Battery charger type		-	Battery Power 18V Stand Charger	-	Battery Power 36V Quick Charger

Dimensions and weights

		2	2,5	2,2	3
Weight	kg	2	2,5	2,2	3
Length x width x height	mm	975 x 170 x 305	975 x 170 x 305	975 x 170 x 305	975 x 170 x 305

Determined values in acc. with EN 60335-2-79

		1,7	1,7	2,1	2,1
Hand-arm vibration value	m/s ²	1,7	1,7	2,1	2,1
K uncertainty	m/s ²	0,2	0,2	0,2	0,2
Sound level	dB(A)	74	74	82	82
K uncertainty _{pA}	dB(A)	2	2	2	2
Sound power level L _{WA} + K uncertainty _{YWA}	dB(A)	88	88	96	96

Subject to technical modifications.

EC Declaration of conformity

We hereby declare that the machine described below complies with the relevant basic safety and health requirements in the EU Directives, both in its basic design and construction as well as in the version placed in circulation by us. This declaration is invalidated by any changes made to the machine that are not approved by us.

Product: Leaf blower

Type: LBL 2, LBL 4

Currently applicable EU Directives

2000/14/EC

2006/42/EC (+2009/127/EC)

2011/65/EU

2014/30/EU

Harmonised standards used

EN 60335-1

EN 50636-2-100

EN 55014-1: 2006+A1: 2009+A2: 2011

EN 55014-2: 2015

EN 62233: 2008

EN 50581

Applied conformity evaluation method

2000/14/EG: Appendix V

Sound power level dB(A)

LBL 2:

Measured: 86

Guaranteed: 88

LBL 4:

Measured: 94

Guaranteed: 96

The signatories act on behalf of and with the authority of the company management.



H. Jenner

Chairman of the Board of Management



S. Reiser

Director Regulatory Affairs & Certification

Documentation supervisor: S. Reiser

Alfred Kärcher SE & Co. KG

Alfred-Kärcher-Str. 28 - 40

71364 Winnenden (Germany)

Ph.: +49 7195 14-0

Fax: +49 7195 14-2212

Winnenden, 2015/03/01

Contenu

Consignes de sécurité.....	11
Niveaux de danger	11
Consignes de sécurité générales	11
Consignes de sécurité.....	12
Utilisation conforme.....	12
Protection de l'environnement.....	12
Symboles sur l'appareil	12
Accessoires et pièces de rechange.....	12
Etendue de livraison.....	12
Description de l'appareil	12
Montage du tube soufflant.....	13
Montage de la buse plate	13
Mise en service	13
Mettre en marche/arrêter l'appareil	13
Transport	13
Stockage	13
Entretien et maintenance	13
Dépannage en cas de défaut	13
Garantie.....	13
Caractéristiques techniques	14
Déclaration de conformité CE	14

Consignes de sécurité



Veillez lire ces consignes de sécurité, ce manuel d'instructions original, les consignes de sécurité jointes au bloc-batterie et le manuel d'instructions original du bloc-batterie et du chargeur avant la première utilisation de l'appareil. Suivez ces instructions. Conservez les documents

pour une utilisation ultérieure ou pour le propriétaire suivant.

Outre les remarques dans ce manuel d'utilisation, vous devez prendre en compte les directives générales de sécurité et les directives pour la prévention des accidents du législateur.

Niveaux de danger

△ DANGER

Indique un danger immédiat qui peut entraîner de graves blessures corporelles ou la mort.

△ AVERTISSEMENT

Indique une situation potentiellement dangereuse qui peut entraîner de graves blessures corporelles ou la mort.

△ PRÉCAUTION

Indique une situation potentiellement dangereuse qui peut entraîner des blessures légères.

ATTENTION

Indique une situation potentiellement dangereuse qui peut entraîner des dommages matériels.

Consignes de sécurité générales

△ DANGER ● *Risque d'asphyxie. Ne laissez pas les matériaux d'emballage à la portée des enfants.*

△ AVERTISSEMENT ● *Les personnes dont les capacités physiques sensorielles ou mentales sont réduites ou qui manquent d'expérience ou de connaissance peuvent utiliser l'appareil, si elles sont correctement surveillées ou si elles ont été instruites sur l'utilisation sûre de l'appareil et comprennent les dangers qui en résultent.* ● *Les enfants ne sont pas autorisés à utiliser l'appareil.* ● *Surveillez les enfants pour s'assurer qu'ils ne jouent pas avec l'appareil.*

Remarque • *N'utilisez pas l'appareil si d'autres personnes ou animaux se trouvent dans la zone de travail.*

Consignes de sécurité

- Ne plongez jamais l'appareil complètement dans un liquide.
- Utilisez l'appareil exclusivement à l'extérieur.
- Contrôlez régulièrement l'absence de dommages sur l'appareil. En cas de dommage visible, ne plus mettre l'appareil en service.
- Ne touchez pas le tube soufflant ou la soufflerie de l'appareil.
- N'utilisez pas l'appareil sans tube soufflant monté.
- Ne couvrez pas l'orifice d'aspiration.
- Tenez les vêtements amples à distance de l'orifice d'aspiration.
- Observez les consignes de sécurité fournies avec le bloc-batterie et respectez-les.

Utilisation conforme

⚠ AVERTISSEMENT

Risque de blessure dû à la projection de particules
N'utilisez la soufflerie pour feuilles mortes qu'après vous être assuré que vous ne pouvez pas mettre en danger les personnes de votre entourage.

L'appareil est destiné à être utilisé pour souffler les feuilles, l'herbe tondue, les déchets issus du rabattage de haies, les saletés éparées tombés au sol.

Utilisez l'appareil uniquement pour votre ménage.

Utilisation non conforme prévisible

Toute utilisation non conforme est interdite.

L'opérateur est responsable des risques découlant d'une utilisation non conforme.

Protection de l'environnement



Les matériaux d'emballage sont recyclables. Veuillez éliminer les emballages dans le respect de l'environnement.



Les appareils électriques et électroniques contiennent des matériaux précieux recyclables et souvent des composants tels que des piles, batteries ou de l'huile représentant un danger potentiel pour la santé humaine et l'environnement, s'ils ne sont pas manipulés ou éliminés correctement. Ces composants sont cependant nécessaires pour le fonctionnement correct de l'appareil. Les appareils marqués par ce symbole ne doivent pas être jetés dans les ordures ménagères.

Remarques concernant les matières composantes (REACH)

Les informations actuelles concernant les matières composantes sont disponibles sous : www.kaercher.com/REACH

Symboles sur l'appareil

Soufflerie pour feuilles mortes LBL 2/LBL 4



Avertissement contre la projection d'objets.



Tenir d'autres personnes impérativement éloignées de la zone de travail.



Lors du fonctionnement de l'appareil, porter une protection auditive et des lunettes de protection adaptées.



Protégez l'appareil contre les projections d'eau.

Accessoires et pièces de rechange

Utiliser exclusivement des accessoires et pièces de rechange originaux. Ceux-ci garantissent le fonctionnement sûr et sans défaut de votre appareil.

Des informations sur les accessoires et pièces de rechange sont disponibles sur le site Internet www.kaercher.com.

Étendue de livraison

L'étendue de livraison de l'appareil est illustrée sur l'emballage. Lors du déballage, vérifiez que le contenu de la livraison est complet. Si un accessoire manque ou en cas de dommage dû au transport, veuillez informer votre distributeur.

Description de l'appareil

Illustration A

- ① Buse plate avec arête grattante intégrée
- ② Partie inférieure du tube soufflant
- ③ Partie supérieure du tube soufflant

- ④ Sortie d'air
- ⑤ Interrupteur principal
18 V : marche/arrêt
36 V : arrêt, niveau 1, niveau 2
- ⑥ Touche de déverrouillage du bloc-batterie
- ⑦ Plaque signalétique
- ⑧ Logement pour un bloc-batterie Battery Power (+)
- ⑨ Orifice d'aspiration
- ⑩ *Bloc-batterie Battery Power 36/25
- ⑪ *Chargeur rapide Battery Power 36 V
- ⑫ *Chargeur standard Battery Power 18 V
- ⑬ *Bloc-batterie Battery Power 18/25

*déjà inclus dans le contenu de la livraison des variantes de set.

Montage du tube soufflant

- Emboîter la partie inférieure du tube soufflant sur la partie supérieure du tube soufflant.
- Illustration C
- Tourner le tube soufflant dans le sens des aiguilles d'une montre pour le verrouiller (verrouillage par baïonnette).

Illustration D

Pour l'enlever, tourner le tube soufflant dans le sens inverse des aiguilles d'une montre.

Montage de la buse plate

- Emboîter la buse plate sur la partie inférieure du tube soufflant.

Illustration B

Mise en service

Insérer la batterie

ATTENTION

Contacts encrassés

Dommages sur l'appareil et l'accumulateur

Vérifiez l'absence d'encrassement sur le logement de l'accumulateur et les contacts avant l'utilisation et nettoyez les, si nécessaire.

Illustration E

- Pousser la batterie dans le logement jusqu'à ce que son enclenchement soit audible.

Retirer la batterie

⚠ AVERTISSEMENT

Démarrage incontrôlé

Risque de blessures

Sortez l'accumulateur de l'appareil pendant les pauses de travail et avant tous les travaux de maintenance et d'entretien.

Illustration F

- Appuyer sur la touche de déverrouillage.
- Sortir l'accumulateur de l'appareil.

Mettre en marche/arrêter l'appareil

Mettez en marche ou arrêtez l'appareil à l'aide de l'interrupteur principal.

- Pousser l'interrupteur principal vers l'avant en position « 1 » ou « 2 » (uniquement LBL 4 Battery).
L'appareil démarre.
- Pousser l'interrupteur principal vers l'arrière.
L'appareil s'arrête.

Transport

⚠ PRÉCAUTION

Non-observation du poids

Risque de blessure et d'endommagement

Observer le poids de l'appareil pour le transport.

Stockage

⚠ PRÉCAUTION

Non-observation du poids

Risque de blessure et d'endommagement

Tenir compte du poids de l'appareil pour le stockage.

Remarque

Stockez toujours l'appareil au sec et débranchez le bloc-batterie.

Entretien et maintenance

L'appareil ne nécessite pas d'entretien.

Dépannage en cas de défaut

Les défauts ont souvent des causes simples qui peuvent être éliminées soi-même à l'aide de l'aperçu suivant. En cas de doute, ou en absence de mention des défauts, veuillez vous adresser au service après-vente autorisé.

En vieillissant la capacité de la batterie baisse, même en cas de bon entretien, et la durée de marche complète n'est plus atteinte, même à l'état pleinement chargé. Ceci n'est pas un défaut.

Plaque signalétique

Les caractéristiques de l'appareil les plus importantes figurent sur la plaque signalétique.

L'endroit sur lequel la plaque signalétique est apposée sur l'appareil est indiqué dans le chapitre « Description de l'appareil ».

Défauts de l'appareil

L'appareil ne démarre pas

Le bloc-batterie n'est pas correctement inséré.

- Pousser le bloc-batterie dans le logement jusqu'à ce qu'il s'enclenche.

Le bloc-batterie est déchargé.

- Charger le bloc-batterie.

Le bloc-batterie est en mode veille.

- Appuyer plus longtemps ou une deuxième fois sur l'interrupteur principal.

Le bloc-batterie est défectueux.

- Remplacer le bloc-batterie.

L'appareil s'arrête pendant le fonctionnement

L'accumulateur est en surchauffe

- Interrompre le travail et laisser refroidir l'accumulateur en-dessous de la plage de température admissible. Ceci peut durer quelques minutes.

Garantie

Les conditions de garantie publiées par notre société commerciale compétente s'appliquent dans chaque pays. Nous remédions gratuitement aux défauts possibles sur votre appareil dans la durée de garantie dans la mesure où la cause du défaut est un vice de matériel ou de fabrication. En cas de garantie, veuillez vous adresser à votre distributeur ou au point de service après-vente autorisé le plus proche avec la facture d'achat.

(Voir l'adresse au dos)

Caractéristiques techniques

		LBL 2 Battery	LBL 2 Battery Set	LBL 4 Battery	LBL 4 Battery Set
Caractéristiques de puissance de l'appareil					
Vitesse de l'air max.	km/h	210	210	250	250
Débit volumétrique max.	m ³ /h	220	220	330	330
Tension de service	V	18	18	36	36
Réglage de la vitesse		-	-	oui	oui
Niveaux de vitesse		-	-	2	2
Bloc-batterie inclus		-	Battery Power 18/25	-	Battery Power 36/25
Type de chargeur		-	Chargeur standard Battery Power 18 V	-	Chargeur rapide Battery Power 36 V

Dimensions et poids

Poids	kg	2	2,5	2,2	3
Longueur x largeur x hauteur	mm	975 x 170 x 305	975 x 170 x 305	975 x 170 x 305	975 x 170 x 305

Valeurs déterminées selon EN 60335-2-79

Valeur de vibrations main-bras	m/s ²	1,7	1,7	2,1	2,1
Incertitude K	m/s ²	0,2	0,2	0,2	0,2
Niveau de pression acoustique	dB(A)	74	74	82	82
Incertitude K _{pA}	dB(A)	2	2	2	2
Niveau de puissance acoustique L _{WA} + incertitude K _{WA}	dB(A)	88	88	96	96

Sous réserve de modifications techniques.

Déclaration de conformité CE

Nous déclarons par la présente que la machine désignée ci-après ainsi que la version que nous avons mise en circulation, est conforme, de par sa conception et son type, aux exigences fondamentales de sécurité et de santé en vigueur des normes UE. Toute modification de la machine sans notre accord annule cette déclaration.

Produit : Soufflerie pour feuilles mortes

Type : LBL 2, LBL 4

Directives CE en vigueur

2000/14/CE
2006/42/CE (+2009/127/CE)
2011/65/UE
2014/30/UE

Normes harmonisées appliquées

EN 60335-1
EN 50636-2-100
EN 55014-1: 2006+A1: 2009+A2: 2011
EN 55014-2 : 2015
EN 62233: 2008
EN 50581

Méthode d'évaluation de conformité appliquée

2000/14/CE : Annexe V

Niveau de puissance acoustique dB(A)

LBL 2 :

Mesuré : 86

Garanti : 88

LBL 4 :

Mesuré : 94

Garanti : 96

Les signataires agissent sous ordre et avec le pouvoir de la direction de l'entreprise.



H. Jenner

Chairman of the Board of Management



S. Reiser

Director Regulatory Affairs & Certification

Responsable de la documentation : S. Reiser

Alfred Kärcher SE & Co. KG

Alfred-Kärcher-Str. 28 - 40

71364 Winnenden (Germany)

Tél. : +49 7195 14-0

Télécopie : +49 7195 14-2212

Winnenden, 01/03/2015

Indice

Avvertenze di sicurezza.....	15
Livelli di pericolo	15
Avvertenze di sicurezza generali.....	15
Avvertenze di sicurezza.....	15
Impiego conforme alla destinazione.....	16
Tutela dell'ambiente	16
Simboli riportati sull'apparecchio.....	16
Accessori e ricambi	16
Volume di fornitura	16
Descrizione dell'apparecchio.....	16
Montaggio soffiatore.....	17
Montaggio ugello piatto	17
Messa in funzione	17
Accensione/spegnimento dell'apparecchio	17
Trasporto	17
Stoccaggio.....	17
Cura e manutenzione	17
Guida alla risoluzione dei guasti.....	17
Garanzia.....	17
Dati tecnici.....	18
Dichiarazione di conformità CE	18

Avvertenze di sicurezza



Prima dell'utilizzo iniziale dell'apparecchio leggere le presenti avvertenze di sicurezza, le presenti istruzioni per l'uso originali, le avvertenze di sicurezza allegate all'unità accumulatore e le istruzioni per l'uso originali per l'unità accumulatore e il caricabatterie. Agire secondo quanto indicato nelle istruzioni. Conservare i libretti per un uso futuro o per un successivo proprietario. Osservare sempre sia le indicazioni riportate nelle istruzioni, sia le norme generali vigenti in materia di sicurezza/antinfortunistica.

Livelli di pericolo

△ PERICOLO

Indica un pericolo imminente che determina lesioni gravi o la morte.

△ AVVERTIMENTO

Indica una probabile situazione pericolosa che potrebbe determinare lesioni gravi o la morte.

△ PRUDENZA

Indica una probabile situazione pericolosa che potrebbe causare lesioni leggere.

ATTENZIONE

Indica una probabile situazione pericolosa che potrebbe determinare danni alle cose.

Avvertenze di sicurezza generali

△ PERICOLO ● Pericolo di soffocamento. Tenere le pellicole di imballaggio fuori dalla portata dei bambini.

△ AVVERTIMENTO ● Questo apparecchio può essere usato da persone con limitate capacità fisiche, sensoriali o mentali e da persone che abbiano poca esperienza e/o conoscenza dell'apparecchio, solo se queste vengono supervisionate oppure se hanno ricevuto istruzioni su come usare in sicurezza l'apparecchio e se hanno compreso i pericoli derivanti dall'uso. ● L'apparecchio non deve essere utilizzato da bambini. ● Sorvegliare i bambini per assicurarsi che non giochino con l'apparecchio.

Nota ● Non utilizzare l'apparecchio se vi sono altre persone o animali nell'area di lavoro.

Avvertenze di sicurezza

- Non immergere mai completamente l'apparecchio in un fluido.
- Utilizzare l'apparecchio solo in un'area esterna.

- Verificate regolarmente la presenza di eventuali danni sull'apparecchio. Non utilizzare l'apparecchio se presenta danni visibili.
- Non toccare il soffiatore o il ventilatore dell'apparecchio.
- Non utilizzare l'apparecchio senza soffiatore montato.
- Non coprire l'apertura di aspirazione.
- Tenere gli indumenti larghi lontani dall'apertura di aspirazione.
- Rispettare le avvertenze di sicurezza dell'unità accumulatore allegata e comportarsi di conseguenza.

Impiego conforme alla destinazione

⚠ AVVERTIMENTO

Pericolo di lesioni causato da particelle proiettate attorno

Utilizzare l'accumulafoglie solo se non rappresenta un pericolo per le persone nelle vicinanze.

L'apparecchio è progettato per la soffiatura di foglie a terra, tagliare il prato, potare le siepi e per lo sporco. Utilizzare l'apparecchio esclusivamente in ambito domestico.

Uso errato prevedibile

Non è consentito alcun impiego che non sia conforme alle disposizioni.

L'operatore è responsabile dei danni conseguenti a un impiego non conforme alla destinazione.

Tutela dell'ambiente



I materiali d'imballaggio sono riciclabili. Smaltire gli imballaggi nel rispetto dell'ambiente.



Gli apparecchi elettrici ed elettronici contengono materiali riciclabili preziosi e spesso componenti come batterie, accumulatori oppure olio che, se usati o smaltiti scorrettamente, possono costituire un potenziale pericolo per la salute umana e per l'ambiente. Questi componenti sono tuttavia necessari per un corretto funzionamento dell'apparecchio. Gli apparecchi contrassegnati con questo simbolo non devono essere smaltiti con i rifiuti domestici.

Avvertenze sulle componenti contenute (REACH)

Informazioni aggiornate sulle componenti contenute sono disponibili all'indirizzo: www.kaercher.com/REACH

Simboli riportati sull'apparecchio

Accumulafoglie LBL 2 / LBL 4



Avvertimento oggetti scagliati nelle vicinanze.

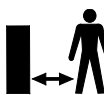

Persone diverse dall'operatore devono stare a distanza dall'area di lavoro.



Durante l'esercizio dell'apparecchio indossare protezione per l'udito e occhiali di protezione idonei.



Proteggere l'apparecchio da pioggia e spruzzi d'acqua.

Accessori e ricambi

Utilizzando solamente accessori e ricambi originali, si garantisce un funzionamento sicuro e privo di disturbi dell'apparecchio.

Si possono trovare informazioni riguardo ad accessori e ricambi su www.kaercher.com.

Volume di fornitura

Il volume di fornitura dell'apparecchio è riportato sulla confezione. Disimballare la confezione e controllare che il contenuto sia completo. In caso di accessori mancanti o danni dovuti al trasporto si prega di contattare il rivenditore.

Descrizione dell'apparecchio

Figura A

- ① Ugello piatto con bordo raschiatore integrato
- ② Parte inferiore soffiatore
- ③ Parte superiore soffiatore
- ④ Uscita dell'aria
- ⑤ Interruttore dell'apparecchio
18 V: ON/OFF
36 V: OFF, livello 1, livello 2
- ⑥ Tasto di sblocco unità accumulatore
- ⑦ Targhetta
- ⑧ Sede per l'unità accumulatore Battery Power (+)
- ⑨ Apertura di aspirazione
- ⑩ *Unità accumulatore Battery Power 36/25
- ⑪ *Caricabatterie rapido Battery Power 36 V
- ⑫ *Caricabatterie standard Battery Power 18 V
- ⑬ *Unità accumulatore Battery Power 18/25

*già presente nella fornitura delle varianti set.

Montaggio soffiatore

1. Inserire la parte inferiore soffiatore sulla parte superiore soffiatore.

Figura C

2. Ruotare il soffiatore in senso orario per il bloccaggio (chiusura a baionetta).

Figura D

Per rimuoverlo, ruotare il soffiatore in senso antiorario.

Montaggio ugello piatto

1. Inserire l'ugello piatto sulla parte inferiore soffiatore.

Figura B

Messa in funzione

Inserimento accumulatore

ATTENZIONE

Contatti sporchi

Danni all'apparecchio e all'accumulatore

Prima dell'impiego, controllare che l'alloggiamento della batteria e i contatti non siano sporchi ed eventualmente pulirli.

Figura E

1. Spingere l'accumulatore nell'alloggiamento, finché non si sente lo scatto d'innesto.

Rimozione accumulatore

⚠ AVVERTIMENTO

Avviamento incontrollato

Pericolo di lesioni

Prima di qualsiasi intervento di manutenzione e assistenza e durante le pause di lavoro rimuovere l'accumulatore dall'apparecchio.

Figura F

1. Premere il tasto di sblocco.
2. Rimuovere l'accumulatore dall'apparecchio.

Accensione/spegnimento dell'apparecchio

Accendere o spegnere l'apparecchio con l'interruttore dell'apparecchio.

1. Spingere in avanti l'interruttore dell'apparecchio in posizione "1" o "2" (solo LBL 4 Battery).
L'apparecchio si accende.
2. Spingere l'interruttore dell'apparecchio all'indietro.
L'apparecchio si arresta.

Trasporto

⚠ PRUDENZA

Mancata osservanza del peso

Pericolo di lesioni e di danneggiamento

Nel trasporto osservare il peso dell'apparecchio.

Stoccaggio

⚠ PRUDENZA

Mancata osservanza del peso

Pericolo di lesioni e di danneggiamento

Nello stoccaggio, osservare il peso dell'apparecchio.

Nota

Conservare l'apparecchio sempre in ambiente asciutto e rimuovere l'unità accumulatore.

Cura e manutenzione

L'apparecchio non richiede manutenzione.

Guida alla risoluzione dei guasti

I guasti hanno spesso cause semplici che possono essere risolte autonomamente aiutandosi con le seguenti indicazioni. In caso di dubbi o di guasti qui non menzionati si consiglia di rivolgersi al servizio assistenza autorizzato.

Con l'usura, la capacità dell'unità accumulatore diminuisce, anche in caso di cura adeguata; per tale motivo non sarà più possibile raggiungere l'intera durata, anche in stato di carica massima. Ciò non rappresenta un difetto.

Targhetta

Sulla targhetta sono riportati i dati più importanti dell'apparecchio.

Nel capitolo "Descrizione dell'apparecchio" è mostrato punto dell'apparecchio sul quale è apposta la targhetta.

Guasti dell'apparecchio

L'apparecchio non si avvia

L'unità accumulatore non è posizionata correttamente.

1. Spingere l'unità accumulatore nell'alloggiamento finché non si innesta.

L'unità accumulatore è scarica.

1. Caricare l'unità accumulatore.

L'unità accumulatore è in modalità riposo.

1. Premere l'interruttore dell'apparecchio più a lungo o una seconda volta.

L'unità accumulatore è difettosa.

1. Sostituire l'unità accumulatore.

L'apparecchio si arresta durante l'esercizio

L'accumulatore è surriscaldato

- Interrompere il lavoro e attendere che l'accumulatore raffreddi tornando al campo di temperatura consentito. Questo potrebbe durare alcuni minuti.

Garanzia

Le condizioni di garanzia valgono nel rispettivo paese di pubblicazione da parte della nostra società di vendita competente. Entro il termine di garanzia eliminiamo gratuitamente eventuali guasti all'apparecchio, se causati da difetto di materiale o di produzione. Nei casi previsti dalla garanzia si prega di rivolgersi al proprio rivenditore, oppure al più vicino centro di assistenza autorizzato, esibendo lo scontrino di acquisto.
(Indirizzo vedi retro)

Dati tecnici

		LBL 2 Battery	LBL 2 Battery Set	LBL 4 Battery	LBL 4 Battery Set
Dati sulle prestazioni dell'apparecchio					
Velocità dell'aria max.	km/h	210	210	250	250
Portata volumetrica max.	m ³ /h	220	220	330	330
Tensione d'esercizio	V	18	18	36	36
Regolazione di velocità		-	-	sì	sì
Livelli di velocità		-	-	2	2
Unità accumulate comprese		-	Battery Power 18/25	-	Battery Power 36/25
Tipo di caricabatterie		-	Caricabatterie standard Battery Power 18V	-	Caricabatterie rapido Battery Power 36V
Dimensioni e pesi					
Peso	kg	2	2,5	2,2	3
Lunghezza x larghezza x altezza	mm	975 x 170 x 305	975 x 170 x 305	975 x 170 x 305	975 x 170 x 305
Valori rilevati secondo EN 60335-2-79					
Valore di vibrazione mano-braccio	m/s ²	1,7	1,7	2,1	2,1
Incertezza K	m/s ²	0,2	0,2	0,2	0,2
Livello di pressione acustica	dB(A)	74	74	82	82
Incertezza K _{pA}	dB(A)	2	2	2	2
Livello di potenza acustica L _{WA} + incertezza K _{WA}	dB(A)	88	88	96	96

Con riserva di modifiche tecniche.

Dichiarazione di conformità CE

Con la presente dichiariamo che la macchina di seguito definita, in conseguenza della sua progettazione e costruzione nonché nello stato in cui è stata immessa sul mercato, è conforme ai requisiti essenziali di sicurezza e salute pertinenti delle direttive UE. In caso di modifiche apportate alla macchina senza il nostro consenso, la presente dichiarazione perde ogni validità.

Prodotto: Accumulafoglie

Tipo: LBL 2, LBL 4

Directive CE pertinenti

2000/14/CE
2006/42/CE (+2009/127/CE)
2011/65/UE
2014/30/UE

Norme armonizzate applicate

EN 60335-1
EN 50636-2-100
EN 55014-1: 2006+A1: 2009+A2: 2011
EN 55014-2: 2015
EN 62233: 2008
EN 50581

Procedura di valutazione della conformità applicata

2000/14/CE: Allegato V

Livello di potenza acustica dB(A)

LBL 2:

Misurato: 86

Garantito: 88

LBL 4:

Misurato: 94

Garantito: 96

I firmatari agiscono per incarico e con delega della direzione.

H. Jenner

Chairman of the Board of Management

S. Reiser

Director Regulatory Affairs & Certification

Responsabile della documentazione: S. Reiser

Alfred Kärcher SE & Co. KG
Alfred-Kärcher-Str. 28 - 40
71364 Winnenden (Germania)
Tel.: +49 7195 14-0
Fax: +49 7195 14-2212
Winnenden, 01/03/2015

Inhoud

Veiligheidsinstructies	19
Gevarenniveaus	19
Algemene veiligheidsinstructies	19
Veiligheidsinstructies	19
Reglementair gebruik	20
Milieubescherming	20
Symbolen op het apparaat	20
Toebehoren en reserveonderdelen	20
Leveringsomvang	20
Beschrijving apparaat	20
Montage blaaspomp	21
Montage vlak mondstuk	21
Inbedrijfstelling	21
Apparaat in- en uitschakelen	21
Vervoer	21
Opslag	21
Onderhoud	21
Hulp bij storingen	21
Garantie	21
Technische gegevens	21
EG-Verklaring van Overeenstemming	22

Veiligheidsinstructies



Lees voor het eerste gebruik van het toestel deze veiligheidsaanwijzingen, deze originele gebruiksaanwijzing, de bij het accupack geleverde veiligheidsaanwijzingen en de originele gebruiksaanwijzing voor het accupack en op-laadapparaat. Volg de aanwijzingen en instructies op. Bewaar de documentatie voor later gebruik of voor de volgende eigenaar.

Naast de instructies in de gebruiksaanwijzing moet u ook de algemene wettelijke veiligheidsvoorschriften en de voorschriften inzake ongevallenpreventie in acht nemen.

Gevarenniveaus

⚠ **GEVAAR**

Aanwijzing voor direct dreigend gevaar dat tot zware of dodelijke verwondingen leidt.

⚠ **WAARSCHUWING**

Aanwijzing voor een mogelijk gevaarlijke situatie die tot zware of dodelijke verwondingen kan leiden.

⚠ **VOORZICHTIG**

Aanwijzing voor een mogelijk gevaarlijke situatie die tot lichte verwondingen kan leiden.

LET OP

Aanwijzing voor een mogelijk gevaarlijke situatie die tot materiële schade kan leiden.

Algemene veiligheidsinstructies

⚠ **GEVAAR** • *Verstikkingsgevaar. Houd verpakkingsfolie buiten het bereik van kinderen.*

⚠ **WAARSCHUWING** • *Personeel met verminderde fysieke, sensorische of geestelijke capaciteiten of een gebrek aan ervaring en kennis mogen het apparaat alleen gebruiken onder correct toezicht of wanneer ze door een voor hun veiligheid verantwoordelijke persoon zijn getraind in het veilige gebruik van het apparaat en wanneer zij de hieruit voortvloeiende gevaren begrepen hebben.* • *Kinderen mogen het apparaat niet gebruiken.* • *Houd toezicht op kinderen om ervoor te zorgen dat ze niet met het apparaat spelen.*

Instructie • *Gebruik het apparaat niet, als zich andere personen of dieren in de werkzone bevinden.*

Veiligheidsinstructies

- *Dompel het apparaat nooit volledig in vloeistoffen.*
- *Gebruik het apparaat alleen buiten.*

- Controleer het apparaat regelmatig op schade. Bij zichtbare schade het apparaat niet meer in werking nemen.
- Grijp niet in de blaaspijp of de blazer van het apparaat.
- Gebruik het apparaat nooit zonder gemonteerde blaaspijp.
- Dek de aanzuigopening niet af.
- Houd losse kledingstukken uit de buurt van de aanzuigopening.
- Neem de veiligheidsaanzwijzingen van het accupack in acht en handel overeenkomstig.

Reglementair gebruik

⚠ WAARSCHUWING

Letselgevaar door rondvliegende deeltjes

Gebruik de bladblazer alleen wanneer personen in de buurt geen risico lopen.

Het apparaat is bedoeld voor het wegblazen van op de aarde liggende bladeren, gemaaid gras, snoeiresten en los vuil.

Gebruik het apparaat uitsluitend voor de privé-huishouding.

Te voorzien fout gebruik

Niet-reglementair gebruik is verboden.

De bediener is aansprakelijk voor schade die ontstaat door niet-reglementair gebruik.

Milieubescherming



Het verpakkingsmateriaal is recyclebaar. Gooi verpakkingen met het gescheiden afval weg.



Elektrische en elektronische apparaten bevatten waardevolle recyclebare materialen en vaak onderdelen zoals batterijen, accu's of olie, die bij onjuiste omgang of verkeerd weggooiden een

mogelijk gevaar voor de gezondheid en het milieu kunnen vormen. Voor een correct gebruik van het apparaat zijn deze onderdelen echter noodzakelijk. Apparaten met dit symbool mogen niet met het huisvuil worden weggegooid.

Instructies voor inhoudsstoffen (REACH)

Actuele informatie over inhoudsstoffen vindt u onder: www.kaercher.nl/REACH

Symbolen op het apparaat

Bladblazer LBL 2 / LBL 4



Waarschuwing voor rondvliegende objecten.

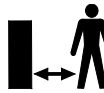

Houd anderen uit de buurt van het werkbereik.



Draag tijdens gebruik van het apparaat geschikte gehoorbescherming en een veiligheidsbril.



Bescherm het apparaat tegen regen en spatwater.

Toebehoren en reserveonderdelen

Gebruik alleen origineel toebehoren en originele reserveonderdelen. Deze garanderen een veilige en storingsvrije werking van het apparaat.

Informatie over toebehoren en reserveonderdelen vindt u onder www.kaercher.nl.

Leveringsomvang

De leveringsomvang van het apparaat is op de verpakking afgebeeld. Controleer de inhoud bij het uitpakken op volledigheid. Bij ontbrekend toebehoren of bij transportschade neemt u contact op met uw distributeur.

Beschrijving apparaat

Afbeelding A

- ① Vlak mondstuk met geïntegreerde schraaprand
- ② Onderste deel blaaspijp
- ③ Bovenste deel blaaspijp
- ④ Luchtuitlaat
- ⑤ Apparaatschakelaar
18 V: Aan/uit
36 V: Uit, niveau 1, niveau 2
- ⑥ Ontgrendelingsknop accupack
- ⑦ Typeplaatje
- ⑧ Opname voor accupack Battery Power (+)
- ⑨ Aanzuigopening
- ⑩ *Accupack Battery Power 36/25
- ⑪ *Snellader Battery Power 36 V
- ⑫ *Standaardopladaapparaat Battery Power 18 V
- ⑬ *Accupack Battery Power 18/25

*Al inbegrepen in de leveringsomvang van de setvarianten.

Montage blaaspomp

- Onderste deel van de blaaspomp op het bovenste deel van de blaaspomp steken.
Afbeelding C
- Om de blaaspomp te vergrendelen, met de klok mee draaien (bajonetaansluiting).
Afbeelding D

Om de blaaspomp te verwijderen, tegen de klok in draaien.

Montage vlak mondstuk

- Vlak mondstuk op het onderste deel van de blaaspomp steken.
Afbeelding B

Inbedrijfstelling

Accu plaatsen

LET OP

Vervuilde contacten

Schade aan apparaat en accu

Controleer de accuopname en de contacten voor het plaatsen op verontreiniging en reinig ze, indien nodig.

Afbeelding E

- Accu in de opname schuiven tot deze hoorbaar vergrendelt.

Accu verwijderen

⚠ WAARSCHUWING

Ongesuperviseerd starten

Gevaar voor letsel

Neem de accu voor werkpauzes en voor onderhouds- en verzorgingswerkzaamheden uit het apparaat.

Afbeelding F

- Ontgrendelingsknop indrukken.
- Accu uit het apparaat verwijderen.

Apparaat in- en uitschakelen

Schakel het apparaat met de apparaatschakelaar in en uit.

- De apparaatschakelaar naar voren in de stand "1" of "2" (alleen LBL 4 Battery) schuiven.
Het apparaat start.
- De apparaatschakelaar naar achteren schuiven.
Het apparaat stopt.

Vervoer

⚠ VOORZICHTIG

Niet in acht nemen van het gewicht

Gevaar voor letsel en beschadiging

Houd bij het vervoer rekening met het gewicht van het apparaat.

Opslag

⚠ VOORZICHTIG

Niet in acht nemen van het gewicht

Gevaar voor letsel en beschadiging

Houd bij de opslag rekening met het gewicht van het apparaat.

Instructie

Zorg voor het opbergen van het apparaat dat het droog is en verwijder het accupack.

Onderhoud

Het apparaat is onderhoudsvrij.

Hulp bij storingen

Storingen hebben vaak oorzaken die eenvoudig met behulp van het volgende overzicht kunnen worden verhol-

pen. Neem bij twijfel of storingen die hier niet worden vermeld contact op met de erkende klantenservice. Hoe ouder de accupack is, hoe lager de capaciteit ook bij goed onderhoud wordt, zodat ook in volledig opgeladen toestand niet meer de volledige looptijd wordt bereikt. Dit is geen defect.

Typeplaatje

Op het typeplaatje vindt u de belangrijkste gegevens over het apparaat.

In het hoofdstuk 'Beschrijving apparaat' ziet u waar het typeplaatje zich op het apparaat bevindt.

Storingen apparaat

Apparaat start niet

Het accupack niet goed geplaatst.

- Het accupack in de opname schuiven tot deze hoorbaar vergrendelt.

Het accupack is leeg.

- Het accupack opladen.

Het accupack is in slaapmodus.

- De apparaatschakelaar langer of opnieuw indrukken.

Het accupack is defect.

- Het accupack vervangen.

Apparaat stopt tijdens bedrijf

De accu is oververhit

- Werkzaamheden onderbreken en de accu tot de toegestane temperatuur laten afkoelen. Dit kan enkele minuten duren.

Garantie

In elk land gelden de garantievoorwaarden die door onze verantwoordelijke verkoopmaatschappij zijn uitgegeven. Mogelijke storingen aan uw apparaat verhelpen we binnen de garantieperiode gratis, voor zover een materiaal- of fabricagefout de oorzaak is. Als u gebruik wilt maken van de garantie, neemt u met uw aankoopbon contact op met uw distributeur of de dichtstbijzijnde geautoriseerde klantenservice.
(adres zie achterzijde)

Technische gegevens

		LBL 2 Battery	LBL 2 Battery Set	LBL 4 Battery	LBL 4 Battery Set
Gegevens capaciteit apparaat					
Luchtsnelheid	km/h	210	210	250	250
max.					
Volumestroom	m ³ /h	220	220	330	330
max.					
Bedrijfsspanning	V	18	18	36	36
Snelheidsregeling		-	-	ja	ja
Snelheidsniveaus		-	-	2	2
inbegrepen accupack		-	Battery Power 18/25	-	Battery Power 36/25

	LBL 2 Battery	LBL 2 Battery Set	LBL 4 Battery	LBL 4 Battery Set
Type oplaadapparaat	-	Standaard oplaadapparaat Battery Power 18V	-	Snel-lader Battery Power 36V

Afmetingen en gewichten					
Gewicht	kg	2	2,5	2,2	3
Lengte x breedte x hoogte	mm	975 x 170 x 305	975 x 170 x 305	975 x 170 x 305	975 x 170 x 305

Berekende waarden conform EN 60335-2-79					
Hand-arm-vibratie-waarde	m/s ²	1,7	1,7	2,1	2,1
Onzekerheid K	m/s ²	0,2	0,2	0,2	0,2
Geluidsdruk-niveau	dB(A)	74	74	82	82
Onzekerheid K _{pA}	dB(A)	2	2	2	2
Geluidsvermogensniveau L _{WA} + onzekerheid K _{WA}	dB(A)	88	88	96	96

Technische wijzigingen voorbehouden.

EG-Verklaring van Overeenstemming

Hiermee verklaren wij dat de hierna vermelde machine op basis van het ontwerp en type en in de door ons op de markt gebrachte uitvoering voldoet aan de relevante veiligheids- en gezondheidsvereisten van de EU-richtlijnen. Bij een niet door ons goedgekeurde wijziging van de machine verliest deze verklaring zijn geldigheid.

Product: Bladblazer
Type: LBL 2, LBL 4

Relevante EU-richtlijnen

2000/14/EG
2006/42/EG (+2009/127/EG)
2011/65/EU
2014/30/EU

Toegepaste geharmoniseerde normen

EN 60335-1
EN 50636-2-100
EN 55014-1: 2006+A1: 2009+A2: 2011
EN 55014-2: 2015
EN 62233: 2008
EN 50581

Toegepaste conformiteitswaarderingprocedure

2000/14/EG: Bijlage V

Geluidsvermogensniveau dB(A)

LBL 2:

Gemeten: 86
Gegarandeerd: 88

LBL 4:

Gemeten: 94

Gegarandeerd: 96

De ondergetekenden handelen in opdracht en met volmacht van de directie.



H. Jenner
Chairman of the Board of Management



S. Reiser
Director Regulatory Affairs & Certification

Gevolmachtigde voor de documentatie: S. Reiser

Alfred Kärcher SE & Co. KG

Alfred-Kärcher-Str. 28 - 40

71364 Winnenden (Germany)

Tel.: +49 7195 14-0

Fax: +49 7195 14-2212

Winnenden, 2015/03/01

Índice de contenidos

Instrucciones de seguridad	22
Niveles de peligro.....	23
Instrucciones generales de seguridad	23
Instrucciones de seguridad	23
Uso previsto	23
Protección del medioambiente.....	23
Símbolos en el equipo.....	24
Accesorios y recambios	24
Volumen de suministro	24
Descripción del equipo.....	24
Montaje del tubo de soplado	24
Montaje de la boquilla plana	24
Puesta en funcionamiento.....	24
Conexión y desconexión del equipo	24
Transporte	24
Almacenamiento	24
Cuidado y mantenimiento	24
Ayuda en caso de fallos	25
Garantía	25
Datos técnicos.....	25
Declaración de conformidad CE	25

Instrucciones de seguridad



Antes de utilizar por primera vez el equipo, lea y siga estas instrucciones de seguridad, este manual de instrucciones, las instrucciones de seguridad adjuntas a la batería y el manual de instrucciones para la batería y el cargador. Actúe conforme a estos documentos. Conserve los manuales para su uso posterior o para futuros propietarios.

Además de los avisos incluidos en el manual de instrucciones, debe respetar las normativas de seguridad y para la prevención de accidentes del legislador correspondiente.

Niveles de peligro

△ PELIGRO

Aviso de un peligro inminente que produce lesiones corporales graves o la muerte.

△ ADVERTENCIA

Aviso de una posible situación peligrosa que puede producir lesiones corporales graves o la muerte.

△ PRECAUCIÓN

Aviso de una posible situación peligrosa que puede producir lesiones corporales leves.

CUIDADO

Aviso de una posible situación peligrosa que puede producir daños materiales.

Instrucciones generales de seguridad

△ PELIGRO ● *Riesgo de asfixia. Mantenga los embalajes fuera del alcance de los niños.*

△ ADVERTENCIA ● *Las personas con capacidades físicas, sensoriales o psíquicas limitadas o que carezcan de experiencia y conocimientos sobre el equipo solo pueden utilizar el equipo bajo supervisión correcta o si han recibido formación sobre el uso seguro del equipo por parte de una persona responsable de su seguridad y han comprendido los peligros existentes.*

● *Los niños no pueden utilizar el equipo.* ● *Se debe supervisar a los niños para asegurarse de que no jueguen con el aparato.*

Nota ● *No utilice el equipo si en la zona de trabajo hay otras personas o animales.*

Instrucciones de seguridad

- Nunca sumerja completamente el equipo en líquidos.
- Utilice el equipo únicamente en el exterior.
- Compruebe regularmente la presencia de daños en el equipo. Si existen daños visibles, no vuelva a poner en funcionamiento el equipo.
- No toque el tubo de soplado o el ventilador del equipo.
- No use el equipo sin el tubo de soplado montado.
- No cubra la abertura de aspiración.
- Mantenga la ropa suelta alejada de la abertura de aspiración.
- Tenga en cuenta las instrucciones de seguridad adjuntas a la batería y respételas.

Uso previsto

△ ADVERTENCIA

Peligro de lesiones por partículas que salen despedidas

Utilice únicamente la manguera de soplado con tubo si no supone un peligro para las personas presentes.

El equipo está diseñado para soplar hojas situadas en el suelo, cortar el césped, podar arbustos y para suciedad suelta.

Utilice el equipo únicamente para uso doméstico.

Usos erróneos previsibles

No se permite ningún uso no previsto.

El operario será responsable de los daños producidos por un uso no previsto.

Protección del medioambiente



Los materiales del embalaje son reciclables. Elimine los embalajes de forma respetuosa con el medioambiente.



Los equipos eléctricos y electrónicos contienen materiales reciclables y, a menudo, componentes, como baterías, acumuladores o aceite, que suponen un riesgo potencial para la salud de las personas o el medioambiente en caso de manipularse o eliminarse de forma inadecuada. Sin embargo, dichos componentes son necesarios para un servicio adecuado del equipo. Los equipos identificados con este símbolo no pueden eliminarse con la basura doméstica.

Avisos sobre sustancias contenidas (REACH)
Encontrará información actual sobre las sustancias contenidas en: www.kaercher.com/REACH

Símbolos en el equipo

Manguera de soplado con tubo LBL 2/LBL 4



Aviso sobre objetos que salen volando.

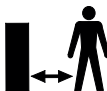

Mantenga al resto de personas lejos de la zona de trabajo.



Utilice protección para los oídos adecuada y unas gafas de protección durante el uso del equipo.



Proteja el equipo de la lluvia y de salpicaduras de agua.

Accesorios y recambios

Utilice únicamente accesorios y recambios originales, estos garantizan un servicio seguro y fiable del equipo. Encontrará información sobre los accesorios y recambios en www.kaercher.com.

Volumen de suministro

El volumen de suministro del equipo de muestra en el embalaje. Compruebe la integridad del volumen de suministro durante el desembalaje. Póngase en contacto con su distribuidor si faltan accesorios o en caso de daños de transporte.

Descripción del equipo

Figura A

- ① Boquilla plana con bordes rayados
- ② Parte inferior del tubo de soplado
- ③ Parte superior del tubo de soplado
- ④ Salida de aire
- ⑤ Interruptor del equipo
18 V: On/Off
36 V: Off, nivel 1, nivel 2
- ⑥ Tecla de desbloqueo de la batería
- ⑦ Placa de características
- ⑧ Alojamiento para la batería Battery Power (+)
- ⑨ Abertura de aspiración
- ⑩ *Batería Battery Power 36/25
- ⑪ *Cargador rápido Battery Power 36 V
- ⑫ *Cargador estándar Battery Power 18 V
- ⑬ *Batería Battery Power 18/25

*Incluido en el alcance del suministro de las variantes del juego.

Montaje del tubo de soplado

1. Unir la parte inferior del tubo de soplado con la parte superior del tubo de soplado.

Figura C

2. Girar el tubo de soplado para cerrarlo en el sentido de las agujas del reloj (cierre de bayoneta).

Figura D

Para retirarlo, girar el tubo de soplado en el sentido contrario a las agujas del reloj.

Montaje de la boquilla plana

1. Unir la boquilla plana a la parte inferior del tubo de soplado.

Figura B

Puesta en funcionamiento

Colocar la batería

CUIDADO

Contactos sucios

Daños en el equipo y en la batería

Compruebe la presencia de suciedad en el alojamiento de la batería y los contactos antes de la colocación y, en caso necesario, límpielos.

Figura E

1. Coloque la batería en el alojamiento hasta que encastre de forma audible.

Retirar la batería

⚠ ADVERTENCIA

Arranque descontrolado

Peligro de lesiones

Retire la batería del equipo durante las pausas de trabajo y antes de las tareas de mantenimiento y conservación.

Figura F

1. Presione la tecla de desbloqueo.
2. Saque la batería del equipo.

Conexión y desconexión del equipo

Conecte o desconecte el equipo con el interruptor del equipo.

1. Deslizar el interruptor del equipo hacia delante a la posición "1" o "2" (solo batería LBL 4).
El equipo funciona.
2. Desplace el interruptor del equipo hacia atrás.
El equipo se detiene.

Transporte

⚠ PRECAUCIÓN

Inobservancia del peso

Peligro de lesiones y daños

Tenga en cuenta el peso del equipo durante el transporte.

Almacenamiento

⚠ PRECAUCIÓN

Inobservancia del peso

Peligro de lesiones y daños

Tenga en cuenta el peso del equipo para su almacenamiento.

Nota

Almacene el equipo seco y retire la batería.

Cuidado y mantenimiento

El aparato no precisa mantenimiento.

Ayuda en caso de fallos

A menudo, las causas de las averías son simples y pueden solucionarse con ayuda del siguiente resumen. En caso de duda o averías no mencionadas aquí, póngase en contacto con el servicio de postventa.

Con el paso del tiempo, la capacidad de la batería disminuye aunque se conserve correctamente, por lo que ya no se alcanzará el tiempo de marcha completo aunque esté completamente cargada. Esto no se considera una avería.

Placa de características

En la placa de características se encuentran los datos más importantes del equipo.

En el capítulo "Descripción del equipo" se indica en qué parte del equipo está colocada la placa de características.

Averías en el equipo

El equipo no se pone en marcha

La batería no está colocada correctamente.

1. Introduzca la batería en el alojamiento hasta que encastre.

La batería está vacía.

1. Cargue la batería.

La batería está en modo de reposo.

1. Presione el interruptor del equipo durante más tiempo o una segunda vez.

La batería está defectuosa.

1. Sustituya la batería.

El equipo se detiene durante el funcionamiento

La batería está sobrecalentada

- Interrumpa el trabajo y deje enfriar la batería por debajo del rango de temperatura admisible. Esto puede tardar algunos minutos.

Garantía

En cada país se aplican las condiciones de garantía indicadas por nuestra compañía distribuidora autorizada. Subsanamos cualquier fallo en su equipo de forma gratuita dentro del plazo de garantía siempre que la causa se deba a un fallo de fabricación o material. En caso de garantía, póngase en contacto con su distribuidor o con el servicio de postventa autorizado más próximo presentando la factura de compra. (Dirección en el reverso)

Datos técnicos

		LBL 2 Battery	LBL 2 Battery Set	LBL 4 Battery	LBL 4 Battery Set
Datos de potencia del equipo					
Velocidad de aire máx.	km/h	210	210	250	250
Caudal máx.	m ³ /h	220	220	330	330
Tensión de funcionamiento de la batería	V	18	18	36	36
Regulación de la velocidad		-	-	sí	sí

	LBL 2 Battery	LBL 2 Battery Set	LBL 4 Battery	LBL 4 Battery Set
Niveles de velocidad	-	-	2	2
Batería incluida	-	Battery Power 18/25	-	Battery Power 36/25
Tipo de cargador	-	Cargador estándar Battery Power 18 V	-	Cargador rápido Battery Power 36 V

Peso y dimensiones

Peso	kg	2	2,5	2,2	3
Longitud x anchura x altura	mm	975 x 170 x 305	975 x 170 x 305	975 x 170 x 305	975 x 170 x 305

Valores calculados conforme a EN 60335-2-79

Nivel de vibraciones mano-brazo	m/s ²	1,7	1,7	2,1	2,1
Inseguridad K	m/s ²	0,2	0,2	0,2	0,2
Nivel de presión acústica	dB(A)	74	74	82	82
Inseguridad K _{PA}	dB(A)	2	2	2	2
Intensidad acústica L _{WA} + Inseguridad K _{WA}	dB(A)	88	88	96	96

Reservado el derecho a realizar modificaciones.

Declaración de conformidad CE

Por la presente declaramos que la máquina designada a continuación cumple, en lo que respecta a su diseño y tipo constructivo así como a la versión puesta a la venta por nosotros, las normas básicas de seguridad y sobre la salud que figuran en las directivas comunitarias correspondientes. Si se producen modificaciones no acordadas en la máquina, esta declaración pierde su validez.

Producto: Manguera de soplado con tubo

Tipo: LBL 2, LBL 4

Directivas CE aplicables

2000/14/CE
2006/42/CE (+2009/127/CE)
2011/65/UE
2014/30/UE

Normas armonizadas aplicadas

EN 60335-1
EN 50636-2-100
EN 55014-1: 2006+A1: 2009+A2: 2011
EN 55014-2: 2015

**Procedimiento de evaluación de la conformidad
aplicado**

2000/14/CE: Anexo V

Intensidad acústica dB(A)

LBL 2:

Medida: 86

Garantizada: 88

LBL 4:

Medida: 94

Garantizada: 96

Los abajo firmantes actúan en nombre y con la autorización de la dirección.

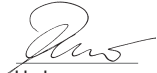

H. Jenner

Chairman of the Board of Management



S. Reiser

Director Regulatory Affairs & Certification

Responsable de documentación: S. Reiser

Alfred Kärcher SE & Co. KG

Alfred-Kärcher-Str. 28 - 40

71364 Winnenden (Germany)

Tel.: +49 7195 14-0

Fax: +49 7195 14-2212

Winnenden, 1/3/2015

Índice

Avisos de segurança	26
Níveis de perigo	26
Avisos gerais de segurança	26
Avisos de segurança	27
Utilização adequada	27
Proteção do meio ambiente	27
Símbolos no aparelho	27
Acessórios e peças sobressalentes	27
Volume do fornecimento	27
Descrição do aparelho	27
Montagem do tubo de sopro	28
Montagem do bico plano	28
Colocação em funcionamento	28
Ligar e desligar o aparelho	28
Transporte	28
Armazenamento	28
Conservação e manutenção	28
Ajuda em caso de avarias	28
Garantia	28
Dados técnicos	29
Declaração de conformidade CE	29

Avisos de segurança



Antes da primeira utilização do aparelho, leia estes avisos de segurança, este manual de instruções original, os avisos de segurança fornecidos com o conjunto de bateria e o manual de instruções original

do conjunto da bateria e do carregador. Proceda em conformidade. Conserve as folhas para referência ou utilização futura. Além dos avisos que constam do manual de instruções, é necessário observar as prescrições gerais de segurança e as prescrições para a prevenção de acidentes do legislador.

Níveis de perigo

⚠ **PERIGO**

Aviso de um perigo iminente, que pode provocar ferimentos graves ou morte.

⚠ **ATENÇÃO**

Aviso de uma possível situação de perigo, que pode provocar ferimentos graves ou morte.

⚠ **CUIDADO**

Aviso de uma possível situação de perigo, que pode provocar ferimentos ligeiros.

ADVERTÊNCIA

Aviso de uma possível situação de perigo, que pode provocar danos materiais.

Avisos gerais de segurança

⚠ **PERIGO** ● *Perigo de asfixia.*

Mantenha a película da embalagem afastada das crianças.

⚠ **ATENÇÃO** ● *Pessoas com capacidade física, sensorial ou intelectual reduzida ou com experiência e conhecimentos insuficientes devem apenas utilizar o aparelho sob supervisão adequada, depois de instruídas por alguém responsável pela sua segurança acerca da utilização segura do aparelho e dos perigos daí resultantes.*

● *O aparelho não pode ser operado por crianças.*

● *Supervisione as crianças para garantir que não brincam com o aparelho.*

Aviso • *Não opere o aparelho caso se encontrem outras pessoas ou animais na área de trabalho.*

Avisos de segurança

- Nunca mergulhe o aparelho completamente em líquidos.
- Opere o aparelho apenas no exterior.
- Verifique com regularidade a existência de danos no aparelho. Em caso de danos visíveis, não volte a colocar o aparelho em operação.
- Nunca manuseie o tubo de sopro ou a ventoinha do aparelho.
- Não opere o aparelho sem o tubo de sopro montado.
- Não tape a abertura de aspiração.
- Mantenha as peças soltas de vestuário afastadas da abertura de aspiração.
- Observe os avisos de segurança incluídos no conjunto da bateria e proceda de acordo com os mesmos.

Utilização adequada

⚠ ATENÇÃO

Perigo de lesões devido a partículas projetadas

Utilize o soprador de folhas apenas caso não exista a possibilidade de ferir pessoas no espaço envolvente.

O aparelho destina-se à aplicação de sopro para folhagem na terra, aparas de relva, poda de sebes e sujidade solta.

Utilize o aparelho apenas na habitação privada.

Utilização incorrecta prevista

Não é permitida a utilização não adequada.

O operador é o responsável por danos decorrentes da utilização não adequada.

Protecção do meio ambiente



Os materiais de empacotamento são recicláveis. Elimine as embalagens de acordo com os regulamentos ambientais.



Os aparelhos eléctricos e electrónicos contêm materiais recicláveis de valor e, com frequência, componentes como baterias, acumuladores ou óleo que, em caso de manipulação ou recolha errada, podem representar um potencial perigo para a saúde humana e para o ambiente. Estes componentes são necessários para o bom funcionamento do aparelho. Os aparelhos que apresentem este símbolo não devem ser recolhidos no lixo doméstico.

Avisos relativos a ingredientes (REACH)

Pode encontrar informações actualizadas acerca de ingredientes em: www.kaercher.com/REACH

Símbolos no aparelho

Soprador de folhas LBL 2 / LBL 4



Advertência para objectos que se deslocam no ar.



Mantenha outras pessoas longe da área de trabalho.



Durante a operação do aparelho, utilize protecção auditiva adequada e uns óculos de protecção.



Proteja o aparelho da chuva e de salpicos de água.

Acessórios e peças sobressalentes

Ao utilizar apenas acessórios originais e peças sobressalentes originais, garante uma utilização segura e o bom funcionamento do aparelho.

Informações acerca de acessórios e peças sobressalentes disponíveis em www.kaercher.com.

Volume do fornecimento

O volume do fornecimento do aparelho está indicado na embalagem. Ao abrir a embalagem, confirme a integridade do conteúdo. Caso falem acessórios ou em caso de danos de transporte informe o seu fornecedor.

Descrição do aparelho

Figura A

- ① Bico plano com aresta de raspagem integrada
- ② Parte inferior do tubo de sopro
- ③ Parte superior do tubo de sopro
- ④ Saída de ar

- ⑤ Interruptor do aparelho
18 V: Lig./deslig.
36 V: Deslig., nível 1, nível 2
- ⑥ Tecla de desbloqueio do conjunto da bateria
- ⑦ Placa de características
- ⑧ Admissão para conjunto Battery Power (+)
- ⑨ Abertura de aspiração
- ⑩ *Conjunto de bateria Battery Power 36/25
- ⑪ *Aparelho de carga rápida Battery Power 36 V
- ⑫ *Carregador standard Battery Power 18 V
- ⑬ *Conjunto de bateria Battery Power 18/25

*as variantes de conjuntos já estão incluídas no volume do fornecimento.

Montagem do tubo de sopro

- Inserir a parte inferior do tubo de sopro na parte superior do tubo de sopro.

Figura C

- Rodar o tubo de sopro no sentido dos ponteiros do relógio para bloquear (ligação baioneta).

Figura D

Para retirar, rodar o tubo de sopro no sentido contrário ao dos ponteiros do relógio.

Montagem do bico plano

- Inserir o bico plano na parte inferior do tubo de sopro.

Figura B

Colocação em funcionamento

Inserir a bateria

ADVERTÊNCIA

Contactos sujos

Danos no aparelho e na bateria

Verifique se existe sujidade no suporte da bateria e nos contactos antes de utilizar o aparelho e, se necessário, limpe os mesmos.

Figura E

- Introduzir a bateria na admissão do aparelho até encaixar audivelmente.

Remover a bateria

⚠ ATENÇÃO

Arranque descontrolado

Perigo de ferimentos

Durante as pausas de trabalho e antes de realizar qualquer trabalho de manutenção e conservação, retire a bateria do aparelho.

Figura F

- Premir a tecla de desbloqueio.
- Retirar a bateria do aparelho.

Ligar e desligar o aparelho

Ligue ou desligue o aparelho com o interruptor do aparelho.

- Deslizar o interruptor do aparelho para a frente, para a posição "1" ou "2" (apenas no caso da bateria LBL 4).
O aparelho funciona.
- Deslizar o interruptor do aparelho para trás.
O aparelho pára.

Transporte

⚠ CUIDADO

Não observância do peso

Perigo de ferimentos e danos

Considere o peso do aparelho ao transportá-lo.

Armazenamento

⚠ CUIDADO

Não observância do peso

Perigo de ferimentos e danos

Considere o peso do aparelho para o respectivo armazenamento.

Aviso

Guarde sempre o aparelho já seco e retire o conjunto de bateria.

Conservação e manutenção

O aparelho não necessita de manutenção.

Ajuda em caso de avarias

As avarias têm, geralmente, causas simples que podem ser corrigidas por si com a ajuda do seguinte resumo. Em caso de dúvida ou no caso de se tratar de uma avaria não mencionada aqui, contacte o serviço de assistência técnica autorizado.

Com o desgaste progressivo, a capacidade do conjunto de bateria diminui mesmo com boa conservação, pelo que mesmo em estado totalmente carregado, o tempo de funcionamento nunca é total. Isto não representa qualquer defeito.

Placa de características

Os dados mais importantes do aparelho encontram-se na placa de características.

No capítulo "Descrição do aparelho", é apresentado o local do aparelho onde está colocada a placa de características.

Avarias no aparelho

O aparelho não arranca

O conjunto da bateria não está bem colocado.

- Introduzir o conjunto da bateria na admissão até encaixar.

O conjunto da bateria está vazio.

- Carregar o conjunto da bateria.

O conjunto da bateria está em modo de hibernação.

- Pressionar o interruptor do aparelho durante mais tempo ou uma segunda vez.

O conjunto da bateria está defeituoso.

- Substituir o conjunto da bateria.

O aparelho pára durante a operação

Sobreaquecimento na bateria

- Interromper o trabalho e deixar a bateria arrefecer abaixo da gama de temperatura admissível. Isto pode demorar alguns minutos.

Garantia

Em cada país são válidas as condições de garantia transmitidas pela nossa sociedade distribuidora responsável. Trataremos de possíveis avarias no seu aparelho no âmbito do prazo da garantia, sem custos, desde que estas tenham origem num erro de material ou de fabrico. Em caso de garantia, contacte o seu revendedor ou a assistência técnica autorizada mais próxima, apresentando o talão de compra.
(endereço consultar o verso)

Dados técnicos

		LBL 2 Battery	LBL 2 Battery Set	LBL 4 Battery	LBL 4 Battery Set
Características do aparelho					
Velocidade do ar máx.	km/h	210	210	250	250
Caudal volumico máx.	m ³ /h	220	220	330	330
Tensão eléctrica de serviço	V	18	18	36	36
Regulação da velocidade		-	-	sim	sim
Níveis de velocidade		-	-	2	2
conjunto de bateria incluído		-	Battery Power 18/25	-	Battery Power 36/25
Tipo de carregador		-	Carregador standard Battery Power 18 V	-	Aparelho de carga rápida Battery Power 36V
Medidas e pesos					
Peso	kg	2	2,5	2,2	3
Comprimento x Largura x Altura	mm	975 x 170 x 305	975 x 170 x 305	975 x 170 x 305	975 x 170 x 305
Valores determinados de acordo com a EN 60335-2-79					
Valor de vibração mão/braço	m/s ²	1,7	1,7	2,1	2,1
Insegurança K	m/s ²	0,2	0,2	0,2	0,2
Nível acústico	dB(A)	74	74	82	82
Insegurança K _{pA}	dB(A)	2	2	2	2
Nível de potência sonora L _{WA} + Insegurança K _{WA}	dB(A)	88	88	96	96

Reservados os direitos a alterações técnicas.

Declaração de conformidade CE

Declaramos pelo presente que as referidas máquinas, em virtude da sua concepção e tipo de construção, bem como do modelo colocado por nós no mercado, estão em conformidade com os requisitos de saúde e segurança essenciais e pertinentes das directivas da União Europeia. Em caso de realização de alterações na máquina sem o nosso consentimento prévio, a presente declaração fica sem efeito.

Produto: Soprador de folhas

Tipo: LBL 2, LBL 4

Directivas da União Europeia pertinentes

2000/14/CE

2006/42/CE (+2009/127/CE)

2011/65/UE

2014/30/UE

Normas harmonizadas aplicadas

EN 60335-1

EN 50636-2-100

EN 55014-1: 2006+A1: 2009+A2: 2011

EN 55014-2: 2015

EN 62233: 2008

EN 50581

Procedimento de avaliação da conformidade aplicado

2000/14/CE: Anexo V

Nível de potência sonora dB(A)

LBL 2:

Medido: 86

Garantido: 88

LBL 4:

Medido: 94

Garantido: 96

Os signatários actuam em nome e em procuração da gerência.



H. Jenner

Chairman of the Board of Management



S. Reiser

Director Regulatory Affairs & Certification

Mandatário da documentação: S. Reiser

Alfred Kärcher SE & Co. KG

Alfred-Kärcher-Str. 28 - 40

71364 Winnenden (Germany)

Tel.: +49 7195 14-0

Fax: +49 7195 14-2212

Winnenden, 01/03/2015

Indhold

Sikkerhedshenvisninger	30
Faretrin	30
Generelle sikkerhedsforskrifter	30
Sikkerhedshenvisninger	30
Korrekt anvendelse	31
Miljøbeskyttelse	31
Symboler på maskinen	31
Tilbehør og reservedele	31
Leveringsomfang	31
Apparatbeskrivelse	31
Montering blæserør	31
Montering fladdyse	31
Ibrugtagning	32
Tænd/sluk for apparatet	32
Transport	32
Opbevaring	32
Pleje og vedligeholdelse	32
Hjælp ved fejl	32
Garanti	32
Tekniske data	32
EF-overensstemmelseserklæring	33

Sikkerhedshenvisninger



Læs disse sikkerhedshenvisninger, denne originale driftsvejledning, de sikkerhedshenvisninger, der er vedlagt batteripakken, samt den originale driftsvejledning til batteripakken og ladeaggregatet, inden maskinen tages i brug første gang. Betjen apparatet i overensstemmelse hermed. Opbevar hæftet til senere brug eller til efterfølgende ejere.

Ud over henvisningerne i driftsvejledningen skal lovens generelle sikkerheds- og ulykkesforebyggelsesforskrifter overholdes.

Faretrin

△ FARE

Henviser til en umiddelbar fare, der medfører alvorlige kvæstelser eller død.

△ ADVARSEL

Henviser til en mulig farlig situation, der kan medføre alvorlige kvæstelser eller død.

△ FORSIGTIG

Henviser til en mulig farlig situation, der kan medføre lettere kvæstelser.

BEMÆRK

Henviser til en mulig farlig situation, der kan medføre materielle skader.

Generelle sikkerhedsforskrifter

△ **FARE** ● *Kvælningsfare. Emballagefolie skal holdes uden for børns rækkevidde.*

△ **ADVARSEL** ● *Maskinen må kun anvendes af personer, hvis fysiske, sensoriske eller åndelige evner er indskrænket eller af personer med manglende erfaring og/eller kendskab, hvis de er under korrekt opsyn, eller hvis de er blevet oplært af en person, som er ansvarlig for deres sikkerhed i forbindelse med anvendelse af maskinen, og hvis de har forstået de deraf resulterende farer.* ● *Børn må ikke anvende apparatet.* ● *Børn skal være under opsyn for at sikre, at de ikke leger med maskinen.*

Obs ● *Brug ikke apparatet, når andre personer eller dyr opholder sig i arbejdsområdet.*

Sikkerhedshenvisninger

- Dyp aldrig apparatet helt ned i væsker.
- Anvend kun apparatet uden dørs.
- Kontrollér regelmæssigt apparatet for beskadigelser. Tag ikke apparatet i brug, hvis det har synlige beskadigelser.
- Grib ikke ind i apparatets blæserør eller ventilator.

- Betjen ikke apparatet uden monteret blæserør.
- Indsugningsåbningen må ikke tildækkes.
- Hold løse beklædningsgenstande væk fra indsugningsåbningen.
- Vær opmærksom på sikkerhedsforskrifterne, der følger med batteripakken, og overhold dem.

Korrekt anvendelse

⚠ ADVARSEL

Fare for kvæstelser pga. flyvende partikler

Anvend kun løvblæseren når der ikke er fare for, at personer i nærheden kan komme til skade.

Apparatet er beregnet til blæse løv, græsafklip, hækafklip, løst snavs, der ligger på jorden, væk.

Apparatet må kun anvendes til privat brug.

Forudseelig, fejlagtig anvendelse

Enhver form for ukorrekt anvendelse er ikke tilladt.

Brugeren hæfter for skader, der opstår som følge af ukorrekt anvendelse.

Miljøbeskyttelse



Emballagen kan genbruges. Sørg for at bortskaffe emballagen miljømæssigt korrekt.



Elektriske og elektroniske maskiner indeholder værdifulde materialer, der kan genbruges, og ofte dele, såsom batterier, akku-pakker eller olie, der ved forkert håndtering eller forkert bortskaffelse kan udgøre en fare for menneskers sundhed og for miljøet. For en korrekt drift af maskinen er disse dele imidlertid nødvendige. Maskiner, der er kendetegnet med dette symbol, må ikke bortskaffes sammen med husholdningsaffaldet.

Henvisninger til indholdsstoffer (REACH)

Aktuelle oplysninger om indholdsstoffer findes på:

www.kaercher.com/REACH

Symboler på maskinen

Løvblæser LBL 2 / LBL 4



Advarsel om omkringflyvende genstande.

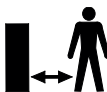

Hold andre personer væk fra arbejdsområdet.



Bær egnet hørevern og beskyttelsesbriller under brug af apparatet.



Beskyt apparatet mod regn og stænkvand.

Tilbehør og reservedele

Anvend kun originaltilbehør og -reservedele. De er en garanti for en sikker og fejlfri drift af maskinen.

Informationer om tilbehør og reservedele findes på www.kaercher.com.

Leveringsomfang

Maskinens leveringsomfang er vist på emballagen. Kontroller ved udpakningen, om indholdet er komplet. Kontakt venligst forhandleren, hvis der mangler tilbehør eller ved transportskader.

Apparatbeskrivelse

Figur A

- ① Fladdyse med integreret skrabeant
- ② Blæserør-nederste del
- ③ Blæserør-øverste del
- ④ Luftudtag
- ⑤ Apparatkontakt
18 V: Tænd/sluk
36 V: slukket, trin 1, trin 2
- ⑥ Oplåsningsknap batteripakke
- ⑦ Typeskilt
- ⑧ Holder til batteripakke Battery Power (+)
- ⑨ Indsugningsåbning
- ⑩ *Batteripakke Battery Power 36/25
- ⑪ *Hurtigladeaggregat Battery Power 36 V
- ⑫ *Standardladeaggregat Battery Power 18 V
- ⑬ *Batteripakke Battery Power 18/25

*inkluderet i leveringsomfanget for sætvarianter.

Montering blæserør

1. Sæt blæserørets nederste del på den øverste del.
Figur C
2. Drej blæserøret i urets retning for at låse (bajonet-lås).

Figur D

Drej blæserøret mod urets retning for at tage det af.

Montering fladdyse

1. Sæt fladdysen på blæserørets nederste del.
Figur B

lbrugtagning

Isætning af batteriet

BEMÆRK

Snavsede kontakter

Skader på apparat og batteri

Kontroller batteriholderen og kontakterne for snavs inden isætning, og rengør dem eventuelt.

Figur E

1. Skub batteriet ind i holderen, til det går tydeligt i indgreb.

Udtagning af batteriet

△ ADVARSEL

Ukontrolleret start

Risiko for tilskadekomst

Tag batteripakken ud af apparatet under pauser og før service- og vedligeholdelsesarbejde.

Figur F

1. Tryk på sikkerhedsstaven.
2. Tag batteriet ud af apparatet.

Tænd/sluk for apparatet

Tænd eller sluk for apparatet med apparatkontakten.

1. Skub apparatkontakten fremad i position "1" eller "2" (kun LBL 4 Battery).
Apparatet starter.
2. Skub apparatkontakten bagud.
Apparatet stopper.

Transport

△ FORSIGTIG

Manglende overholdelse af vægten

Fare for kvæstelser og beskadigelse

Vær opmærksom på maskinens vægt ved transporten.

Opbevaring

△ FORSIGTIG

Manglende overholdelse af vægten

Fare for kvæstelser og beskadigelse

Vær opmærksom på maskinens vægt ved opbevaring.

Obs

Opbevar altid apparatet et tørt sted og tag batteripakken ud.

Pløje og vedligeholdelse

Apparatet er vedligeholdelsesfrit.

Hjælp ved fejl

Fejl skyldes ofte enkle årsager, som du selv kan afhjælpe ved hjælp af følgende oversigt. I tvivlstilfælde eller ved fejl, der ikke nævnes her, skal du kontakte den autoriserede kundeservice.

Jo ældre batteripakken er, desto mere forringes dens kapacitet – også på trods af omhyggelig pleje, og selv i fuldt opladet tilstand kan den fulde driftstid ikke opnås længere. Dette er dog ikke nogen mangel eller fejl.

Typeskilt

Du kan finde de vigtigste apparatdata på typeskiltet.

I kapitlet "Beskrivelse af apparatet" vises, hvor typeskiltet sidder på apparatet.

Fejl ved apparatet

Apparatet starter ikke

Batteripakken er ikke sat korrekt i.

1. Skub batteripakken ind i holderen, til den går i indgreb.

Batteripakken er afladet.

1. Oplad batteripakken.

Batteripakken er i dvaletilstand.

1. Tryk i længere tid eller endnu en gang på apparatkontakten.

Batteripakken er defekt.

1. Udskift batteripakken.

Apparatet stopper under drift

Batteriet er overophedet

- Afbryd arbejdet, og lad batteriet køle af til det tilladte temperaturområde. Dette kan tage nogle minutter.

Garanti

I de enkelte lande gælder de af vore forhandlere fastlagte garantibetingelser. Eventuelle fejl på maskinen afhjælpes gratis inden for garantien, såfremt fejlen kan tilskrives en materiale- eller produktionsfejl. Hvis du ønsker at gøre garantien gældende, bedes du henvende dig til sin forhandler eller nærmeste kundeservice medbringende kvittering for købet.

(Se adressen på bagsiden)

Tekniske data

		LBL 2 Battery	LBL 2 Battery Set	LBL 4 Battery	LBL 4 Battery Set
Effektdata maskine					
Lufthastighed maks.	km/h	210	210	250	250
Volumenstrøm maks.	m ³ /h	220	220	330	330
Driftsspænding	V	18	18	36	36
Hastighedsregulering		-	-	ja	ja
Hastighedstrin		-	-	2	2
medfølgende batteripakke		-	Battery Power 18/25	-	Battery Power 36/25
Ladeaggregattype		-	Standard-ladeaggregat Battery Power 18V	-	Hurtigladeaggregat Battery Power 36V
Mål og vægt					
Vægt	kg	2	2,5	2,2	3
Længde x bredde x højde	mm	975 x 170 x 305	975 x 170 x 305	975 x 170 x 305	975 x 170 x 305
Beregnete værdier iht. EN 60335-2-79					
Hånd-arm-vibrationsværdi	m/s ²	1,7	1,7	2,1	2,1
Usikkerhed K	m/s ²	0,2	0,2	0,2	0,2

		LBL 2 Battery	LBL 2 Battery Set	LBL 4 Battery	LBL 4 Battery Set
Lydtryksnivå	dB(A)	74	74	82	82
Usikkerhet K_{pA}	dB(A)	2	2	2	2
Lydeffektnivå L	dB(A)	88	88	96	96
WA + usikkerhet K_{WA}					

Der tages forbehold for tekniske endringer.

EF-overensstemmelseserklæring

Hermed erklærer vi, at nedenstående maskine på grund af sin udformning og konstruksjon i den utførelse, i hvilken den selges af os, overholder EU-direktivernes relevante, grunnleggende sikkerheds- og sunnheitsmessige krav. Hvis maskinen ændres uden aftale med os, mister denne attest sin gyldighet.

Produkt: Løvbåser

Type: LBL 2, LBL 4

Relevante EF-direktiver

2000/14/EF

2006/42/EF (+2009/127/EF)

2011/65/EU

2014/30/EU

Anvendte harmoniserede standarder

EN 60335-1

EN 50636-2-100

EN 55014-1: 2006+A1: 2009+A2: 2011

EN 55014-2: 2015

EN 62233: 2008

EN 50581

Anvendt overensstemmelsesvurderingsprosess

2000/14/EF: Tillæg V

Lydeffektnivå dB(A)

LBL 2:

Målt: 86

Garanteret: 88

LBL 4:

Målt: 94

Garanteret: 96

Underskriverne handler på forretningsledelsens vegne og med dennes fuldmagt.



H. Jenner

Chairman of the Board of Management



S. Reiser

Director Regulatory Affairs & Certification

Dokumentationsbefuldmægtiget: S. Reiser

Alfred Kärcher SE & Co. KG

Alfred-Kärcher-Str. 28 - 40

71364 Winnenden (Germany)

Tlf.: +49 7195 14-0

Fax: +49 7195 14-2212

Winnenden, 2015/03/01

Indhold

Sikkerhetsanvisninger	33
Risikonivåer.....	34
Generelle sikkerhetsinstrukser	34
Sikkerhetsanvisninger	34
Forskriftsmessig bruk	34
Miljøvern.....	34
Symboler på apparatet.....	34
Tilbehør og reservedeler	35
Leveringsomfang.....	35
Beskrivelse av apparatet.....	35
Montering blåserør	35
Montering flatdyse.....	35
Igangsetting.....	35
Slå apparatet på og av	35
Transport.....	35
Lagring	35
Stell og vedlikehold	35
Bistand ved feil.....	35
Garanti	36
Tekniske data	36
EU-samsvarserklæring.....	36

Sikkerhetsanvisninger



Før du tar i bruk apparatet første gang må du

lese og følge sikkerhetsanvisningene, den originale bruksanvisningen, de vedlagte sikkerhetsanvisningene for batteripakken og den originale bruksanvisningen for batteripakken og laderen. Følg anvisningene. Oppbevar heftene til senere bruk eller for annen eier. I tillegg til instruksene i denne bruksanvisningen må du ta hensyn til de generelle forskrifter vedrørende sikkerhet og forebygging av ulykker.

Risikonivåer

△ FARE

Anvisning om en umiddelbar truende fare som kan føre til store personskader eller til død.

△ ADVARSEL

Anvisning om en mulig farlig situasjon som kan føre til store personskader eller til død.

△ FORSIKTIG

Anvisning om en mulig farlig situasjon som kan føre til mindre personskader.

OBBS

Anvisning om en mulig farlig situasjon som kan føre til materielle skader.

Generelle sikkerhetsinstruksjoner

△ **FARE** • Fare for kvelning. Hold innpakkingsfolien vekke fra barn.

△ **ADVARSEL** • Personer med reduserte fysiske, sensoriske eller mentale evner, eller med mangel på erfaring og kunnskap, kan bare bruke apparatet under korrekt tilsyn av eller med instruksjon fra en sikkerhetsansvarlig person og dermed forstår farene ved apparatet. • Barn må ikke betjene apparatet. • Barn skal holdes under tilsyn for å sikre at de ikke leker med apparatet.

Merknad • Ikke bruk apparatet dersom andre personer eller dyr oppholder seg i arbeidsområdet.

Sikkerhetsanvisninger

- Dypp aldri apparatet helt ned i væsker.
- Bruk apparatet kun i områder utendørs.
- Kontroller apparatet regelmessig for skader. Ved synlige skader må ikke apparatet tas i bruk lenger.

- Ikke ta på blåserøret eller apparatets vifte.
- Apparatet skal aldri brukes uten montert blåserør.
- Sugeåpningen må ikke tildekkes.
- Hold løse klesplagg unna sugeåpningen.
- Ta hensyn til sikkerhetsanvisningene som følger med batteripakken og handle deretter.

Forskriftsmessig bruk

△ ADVARSEL

Fare for personskader forårsaket av flyvende partikler

Bruk kun løvblåseren når personer som står rundt ikke kan skades.

Apparatet brukes til blåsing av løv, gressrester, kvister og løse forurensninger som ligger på bakken.

Dette apparatet skal kun brukes til private formål.

Fortsigbar feil bruk

All bruk som ikke er faller inn under tiltenkt bruk er forbudt.

Brukeren er ansvarlig for skader som oppstår på grunn av ikke tiltenkt bruk.

Miljøvern



Materialet i emballasjen kan resikuleres. Kvitt deg med emballasjen på miljøvennlig måte.



Elektriske og elektroniske apparater inneholder verdifulle resikulerbare materialer og ofte deler batterier, batteripakker eller olje. Disse kan utgjøre en potensiell fare for helse og miljø ved feil bruk eller feil avfallsbehandling. Disse delene er imidlertid nødvendige for korrekt drift av apparatet. Apparatet merket med dette symbolet skal ikke kastes i husholdningsavfallet.

Anvisninger om innhold (REACH)

Aktuell informasjon om stoffene i innholdet finner du under: www.kaecher.com/REACH

Symboler på apparatet

Løvblåser LBL 2 / LBL 4

Advarsel mot objekter som slynges ut.



Hold andre personer unna arbeidsområdet.





Bruk egnet hørselsvern og vernebrille ved drift av apparatet.



Beskytt apparatet mot regn og vannsprut.

Tilbehør og reservedeler

Bruk bare originalt tilbehør og originale reservedeler; de garanterer for en sikker og problemfri drift av apparatet. Informasjon om tilbehør og reservedeler finner du på www.kaercher.com.

Leveringsomfang

Apparatets leveringsomfang er vist på emballasjen. Kontroller at innholdet i pakken er komplett når du pakker ut. Manglende tilbehør eller transportskader skal meldes til forhandleren.

Beskrivelse av apparatet

Figur A

- ① Flatdyse med integrert rakekant
- ② Blåserør-underdel
- ③ Blåserør-overdel
- ④ Luftutslipp
- ⑤ Apparatbryter
18 V: på/av
36 V: av, trinn 1, trinn 2
- ⑥ Frigjøringsknapp batteripakke
- ⑦ Typeskilt
- ⑧ Holder for batteripakke Battery Power (+)
- ⑨ Sugeåpning
- ⑩ *Batteripakke Battery Power 36/25
- ⑪ *Hurtiglader Battery Power 36 V
- ⑫ *Standardlader Battery Power 18 V
- ⑬ *Batteripakke Battery Power 18/25

*Inkludert i leveransen for pakkevariantene.

Montering blåserør

1. Stikk blåserør-underdelen på blåserør-overdelen.
- Figur C**
2. Vri blåserøret med urviseren for å låse det (bajonett-lås).

Figur D

Vri blåserøret mot urviseren for å løsne det.

Montering flatdyse

1. Stikk flatdysen på blåserør-underdelen.
- Figur B**

Igangsetting

Sette inn batteriet

OBS

Skitne kontakter

Skader på apparatet og batteriet

Kontroller at batteriholderen og kontaktene er rene før batteriet settes inn. Rengjør om nødvendig.

Figur E

1. Skyv batteriet inn i holderen til det smekker hørbart på plass.

Ta ut batteriet

⚠ ADVARSEL

Ukontrollert start

Fare for personskader

Ta batteriet ut av apparatet når det ikke er i bruk, samt før reparasjons- og vedlikeholdsarbeid.

Figur F

1. Trykk på frigjøringsknappen.
2. Ta batteriet ut av apparatet.

Slå apparatet på og av

Slå apparatet på og av med apparatbryteren.

1. Trykk apparatbryteren forover i stillingen "1" eller "2" (bare for LBL 4 Battery).
Apparatet starter.
2. Skyv apparatbryteren bakover.
Apparatet stopper.

Transport

⚠ FORSIKTIG

Ved ignorering av vekten

Fare for personskader og materielle skader

Ta hensyn til apparatets vekt under transport.

Lagring

⚠ FORSIKTIG

Ved ignorering av vekten

Fare for personskader og materielle skader

Ta hensyn til apparatets vekt ved lagring.

Merknad

Apparatet lagres tørt. Fjern alltid batteripakken før lagring.

Stell og vedlikehold

Apparatet er vedlikeholdsfritt.

Bistand ved feil

Feil har oftest enkelte årsaker som du selv kan utbedre ved hjelp av følgende oversikt. I tilstilfeller, eller ved driftsforstyrrelser som ikke er nevnt her, kan du kontakte vår autoriserte kundeservice.

Batteripakkens kapasitet forringes ved tiltagende alder, også ved god pleie. Batteripakken vil derfor ikke oppnå full driftstid selv om den er helt oppladet. Dette er ikke en feil.

Typeskilt

På typeskiltet finner du den viktigste informasjonen for apparatet.

I kapitlet "Beskrivelse av apparatet" forklares det hvor på apparatet typeskiltet skal festes.

Feil på apparatet

Apparatet starter ikke

Batteripakken er ikke satt riktig inn.

1. Skyv batteripakken inn i holderen til den smekker på plass.

Batteripakken er tom.

1. Batteripakken er utladet.

Batteripakken er i hvilemod.

1. Trykk lenger eller enda en gang på apparatbryteren. Batteripakken er defekt.

1. Skift batteripakken.

Apparatet stopper under drift

Batteriet er overopphetet

- Avbryt arbeidet og la batteriet avkjøles til under det tillatte temperaturområdet. Dette kan ta noen minutter.

Garanti

Vår ansvarlige salgsorganisasjon for det enkelte land har utgitt garantibetingelsene som gjelder i det aktuelle landet. Eventuelle feil på apparatet repareres gratis i garantitiden dersom disse kan føres tilbake til material- eller produksjonsfeil. Ved behov for garantireparasjoner, vennligst henvend deg med kjøpskvitteringen til din forhandler eller nærmeste autoriserte kundeservice. (Se adresse på baksiden)

Tekniske data

		LBL 2 Battery	LBL 2 Battery Set	LBL 4 Battery	LBL 4 Battery Set
Effektspesifikasjoner apparat					
Lufthastighet maks.	km/h	210	210	250	250
Volumstrøm maks.	m ³ /h	220	220	330	330
Driftspenning	V	18	18	36	36
Hastighetsregulering		-	-	ja	ja
Hastighetstrinn		-	-	2	2
Medlevert batteripakke		-	Battery Power 18/25	-	Battery Power 36/25
Type lader		-	Standardlader Battery Power 18V	-	Hurtiglader Battery Power 36V
Mål og vekt					
Vekt	kg	2	2,5	2,2	3
Lengde x bredde x høyde	mm	975 x 170 x 305	975 x 170 x 305	975 x 170 x 305	975 x 170 x 305
Registrerte verdier mht. EN 60335-2-79					
Hånd-arm-vibrasjonsverdi	m/s ²	1,7	1,7	2,1	2,1
Usikkerhet K	m/s ²	0,2	0,2	0,2	0,2
Lydtrykknivå	dB(A)	74	74	82	82
Usikkerhet K _{pA}	dB(A)	2	2	2	2
Lydeffektnivå L _{WA} + usikkerhet K _{WA}	dB(A)	88	88	96	96

Med forbehold om tekniske endringer.

EU-samsvarserklæring

Vi erklærer herved at maskinen beskrevet nedenfor på grunn av design og konstruksjon, samt i versjonen som vi har markedsført, oppfyller de relevante grunnleggende helse- og sikkerhetskravene i EU-direktivene.

Endringer på maskinen uten avtale med oss, gjør at denne erklæringen blir ugyldig.

Produkt: Løvbåser

Type: LBL 2, LBL 4

Gjeldende EU-direktiver

2000/14/EF

2006/42/EF (+2009/127/EF)

2011/65/EU

2014/30/EU

Anvendte harmoniserte standarder

NEK EN 60335-1

EN 50636-2-100

EN 55014-1: 2006+A1: 2009+A2: 2011

NEK EN 55014-2: 2015

NEK EN 62233: 2008

NEK EN 50581

Anvendte samsvarsvurderingsprosesser

2000/14/EF: Vedlegg V

Lydeffektnivå dB(A)

LBL 2:

Målt: 86

Garantert: 88

LBL 4:

Målt: 94

Garantert: 96

Undertegnede handler på vegne av og med fullmakt fra ledelsen.



H. Jenner

Chairman of the Board of Management



S. Reiser

Director Regulatory Affairs & Certification

Dokumentasjonsfullmektig: S. Reiser

Alfred Kärcher SE & Co. KG

Alfred-Kärcher-Str. 28 - 40

71364 Winnenden (Germany)

Tlf.: +49 7195 14-0

Faks: +49 7195 14-2212

Winnenden, 03/01/2015

Innehåll

Säkerhetsanvisningar	37
Risiknivåer	37
Allmänna säkerhetsanvisningar	37
Säkerhetsanvisningar	37
Ändamålsenlig användning	38
Miljöskydd	38
Symboler på apparaten	38
Tillbehör och reservdelar	38
Leveransens omfattning	38
Beskrivning av maskinen	38
Montering av blåsrör	38
Montering av plan dysa	38
Idrifttagning	38
Slå på och stänga av maskinen	39
Transport	39
Förvaring	39
Skötsel och underhåll	39
Hjälp vid störningar	39
Garanti	39
Tekniska data	39
EG-försäkran om överensstämmelse	40

Säkerhetsanvisningar



Läsa dessa säkerhetsanvisningar, denna originalbruksanvisning, säkerhetsanvisningarna som medföljer batteripaketet och originalbruksanvisningen som medföljer batteripaketet och laddaren före den första användningen. Följ alla anvisningar. Spara texterna för senare bruk eller för nästa ägare. Förutom anvisningarna i bruksanvisningen ska lagstiftarens allmänna säkerhets- och skyddsföreskrifter följas.

Risiknivåer

△ FARA

Varnar om en omedelbart överhängande fara som leder till svåra personskador eller dödsfall.

△ VARNING

Varnar om en möjligen farlig situation som kan leda till svåra personskador eller dödsfall.

△ FÖRSIKTIGHET

Varnar om en möjligen farlig situation som kan leda till lättare personskador.

OBSERVERA

Varnar om en möjligen farlig situation som kan leda till materiella skador.

Allmänna säkerhetsanvisningar

△ **FARA** ● *Kvävningsrisk. Håll förpackningsfolier utom räckhåll för barn.*

△ **VARNING** ● *Personer med nedsatta fysiska, sensoriska eller mentala förmågor eller med bristande erfarenhet och kunskap får endast använda maskinen om de befinner sig under kompetent uppsikt, eller har instruerats av en person som ansvarar för deras säkerhet om hur maskinen används på ett säkert sätt, och om de har förstått de risker som är förknippade med användningen av maskinen.*

● *Maskinen får inte användas av barn. ● Håll uppsikt över barn för att vara säker på att de inte leker med maskinen.*

Hänvisning ● *Använd inte apparaten när andra personer eller djur uppehåller sig i arbetsområdet.*

Säkerhetsanvisningar

- Lagg aldrig ner maskinen helt i vätska.
- Använd endast maskinen utomhus.
- Kontrollera regelbundet att maskinen inte har några skador. Använd inte maskinen om den har synliga skador.
- Stick inte in händerna i maskinens blåsrör eller fläkt.
- Använd inte maskinen utan monterat blåsrör.

- Täck inte över sugöppningen.
- Håll löst sittande kläder borta från sugöppningen.
- Observera säkerhetsanvisningarna som medföljer batteripaketet och följ dem.

Ändamålsenlig användning

⚠ VARNING

Risk för personskador p.g.a. partiklar som flyger runt

Använd bara lövblåsen om det är riskfritt för människor i närheten.

Maskinen är avsedd för att blåsa bort löv, gräsklipp, häckklipp och lös smuts som ligger på marken.

Denna maskin får endast användas i privata hushåll.

Sannolik felaktig användning

All användning utöver avsett ändamål är o tillåten. Operatören ansvarar för skador som uppstår på grund av felaktig användning.

Miljöskydd



Förpackningsmaterialen kan återvinnas. Avfallshandla förpackningar på ett miljövänligt sätt.



Elektriska och elektroniska maskiner innehåller ofta värdefulla återvinningsbara material och komponenter såsom engångsbatterier, uppladdningsbara batterier och olja, som vid felaktig användning eller felaktig avfallshandling kan utgöra en potentiell risk för människors hälsa och för miljön.

Dessa komponenter är dock nödvändiga för att maskinen ska kunna arbeta korrekt. Maskiner som märkts med denna symbol får inte kastas i hushållssoporna.

Information om ämnen (REACH)

Aktuell information om ämnen finns på: www.kaercher.com/REACH

Symboler på apparaten

Lövblås LBL 2/LBL 4

Varning för kringflygande föremål.



Håll andra personer borta från arbetsområdet.



Använd hörselskydd och skyddsglasögon när du använder apparaten.



Skydda apparaten mot regn och vattenstänk.



Tillbehör och reservdelar

Använd endast originaltillbehör och originalreservdelar, så att en säker och störningsfri drift av maskinen är garanterad.

Information om tillbehör och reservdelar finns på www.kaercher.com.

Leveransens omfattning

Maskinens leveransomfattning är avbildad på förpackningen. Kontrollera att innehållet i leveransen är fullständigt. Kontakta din försäljare om något tillbehör saknas eller om det finns transportskador.

Beskrivning av maskinen

Bild A

- ① Plan dyra med integrerad skrapkant
- ② Blåsrörsunderdel
- ③ Blåsrörsöverdel
- ④ Luftutlopp
- ⑤ Maskinens strömbrytare
18 V: På/av
36 V: Av, steg 1, steg 2
- ⑥ Batteripaketets frigöringsknapp
- ⑦ Typskylt
- ⑧ Fäste för batteripaket Battery Power (+)
- ⑨ Sugöppning
- ⑩ *Batteripaket Battery Power 36/25
- ⑪ *Snabbladdare Battery Power 36 V
- ⑫ *Standardladdare Battery Power 18 V
- ⑬ *Batteripaket Battery Power 18/25

*Ingår redan i leveransen av satsvarianterna.

Montering av blåsrör

1. Placera blåsrörsunderdelen på blåsrörsöverdelen.
Bild C
2. Vrid blåsröret medurs för att spärra (bajonettförslutning).
Bild D

Vrid blåsröret moturs för att avlägsna.

Montering av plan dysa

1. Placera den plana dysan på blåsrörsunderdelen.
Bild B

Idrifttagning

Sätta in batteri

OBSERVERA

Smutsiga kontakter

Skador på apparat och batteri

Kontrollera att batterifästet och kontakterna är fria från smuts innan du sätter i dem. Rengör dem vid behov.

Bild E

1. Skjut in batteriet i fästet tills du hör att det hakar i.

Ta ut batteri

⚠ VARNING

Okontrollerad start

Risk för personskad

Ta ut batteriet ur apparaten under arbetspauserna och före alla underhålls- och skötselarbeten.

Bild F

1. Tryck på frigöringsknappen.
2. Ta ut batteriet ur apparaten.

Slå på och stänga av maskinen

Slå på och stäng av maskinen med maskinens strömbrytare.

1. Skjut maskinens strömbrytare framåt till läge "1" eller "2" (endast LBL 4 Battery).
Maskinen startar.
2. Skjut maskinens strömbrytare bakåt.
Maskinen stannar.

Transport

⚠ FÖRSIKTIGHET

Bristande hänsyn till vikt

Risk för personskad och materialskad

Ta hänsyn till maskinens vikt vid transport.

Förvaring

⚠ FÖRSIKTIGHET

Bristande hänsyn till vikt

Risk för personskad och materialskad

Ta hänsyn till maskinens vikt vid förvaring.

Hänvisning

Förvara alltid maskinen torr och ta bort batteripaketet.

Skötsel och underhåll

Maskinen är underhållsfri.

Hjälp vid störningar

Störningar har ofta enkla orsaker, som du kan åtgärda på egen hand med hjälp av översikten nedan. I tveksamma fall eller vid störningar som inte anges här, kontakta auktoriserad kundtjänst.

Med stigande ålder kommer batteripaketets kapacitet att reduceras även vid bra hantering och full drifttid kommer då inte längre att uppnås vid full laddning. Detta är inte ett fel.

Typskylt

På typskylten anges de viktigaste apparatdata.

I kapitlet "Apparatbeskrivning" visas var på apparaten typskylten sitter.

Störningar hos apparaten

Apparaten startar inte

Batteripaketet är felaktigt insatt.

1. Skjut in batteripaketet i fästet tills du hör att det har i.

Batteripaketet är urladdat.

1. Ladda upp batteripaketet.

Batteripaketet är i viloläge.

1. Tryck på strömbrytaren en längre tid eller en andra gång.

Batteripaketet är defekt.

1. Byt ut batteripaketet.

Apparaten stannar under drift

Batteriet är överhettat

- Gör ett avbrott i arbetet och låt batteriet svalna tills det är under det tillåtna temperaturområdet. Det kan ta några minuter.

Garanti

I respektive land gäller de garantivillkor som publicerats av våra auktoriserade distributörer. Eventuella fel på maskinen repareras utan kostnad inom garantifristen, under förutsättning att det orsakats av ett material- eller tillverkningsfel. I frågor som gäller garantin ska du vända dig med kvitto till inköpsstället eller närmaste, auktoriserad kundtjänst.

(Se baksidan för adress)

Tekniska data

	LBL 2 Battery	LBL 2 Battery Set	LBL 4 Battery	LBL 4 Battery Set
Effektdata maskin				
Lufthastighet max.	km/h 210	210	250	250
Volymström max.	m ³ /h 220	220	330	330
Driftspänning	V 18	18	36	36
Hastighetsreglering	-	-	ja	ja
Hastighetsnivåer	-	-	2	2
Medföljande batteripaket	-	Battery Power 18/25	-	Battery Power 36/25
Laddartyp	-	Standard-laddare Battery Power 18 V	-	Snabb-laddare Battery Power 36 V

Mått och vikter

Vikt	kg	2	2,5	2,2	3
Längd x bredd x höjd	mm	975 x 170 x 305	975 x 170 x 305	975 x 170 x 305	975 x 170 x 305

Fastställda värden enligt EN 60335-2-79

Hand-arm-vibrationsvärde	m/s ²	1,7	1,7	2,1	2,1
Osäkerhet K	m/s ²	0,2	0,2	0,2	0,2
Ljudtrycksnivå	dB(A)	74	74	82	82
Osäkerhet K _{pA}	dB(A)	2	2	2	2
Ljudeffektsnivå L _{WA} + Osäkerhet K _{WA}	dB(A)	88	88	96	96

Med förbehåll för tekniska ändringar.

EG-försäkrans om överensstämmelse

Härmed förklarar vi att nedan angiven maskin genom sin utformning och konstruktionstyp samt i det utförande som marknadsförs av oss uppfyller gällande grundläggande säkerhets- och hälsokrav i EU-direktivet. Denna försäkrans upphör att gälla om maskinen ändras utan att detta har godkänts av oss.

Produkt: Lövläs
Typ: LBL 2, LBL 4

Gällande EU-direktiv

2000/14/EG
2006/42/EG (+2009/127/EG)
2011/65/EU
2014/30/EU

Tillämpade harmoniserade standarder

SS-EN 60335-1
SS-EN 50636-2-100
SS-EN 55014-1: 2006+A1: 2009+A2: 2011
EN 55014-2: 2015
SS-EN 62233: 2008
SS-EN 50581

Tillämpad konformitetsbedömningsprocedur

2000/14/EG: Bilaga V

Ljudeffektsnivå dB(A)

LBL 2:

Uppmätt: 86
Garanterad: 88

LBL 4:

Uppmätt: 94
Garanterad: 96

Undertecknande agerar på uppdrag av och med ledningens godkännande.



H. Jenner
Chairman of the Board of Management



S. Reiser
Director Regulatory Affairs & Certification

Dokumentationsbefullmäktigad: S. Reiser

Alfred Kärcher SE & Co. KG
Alfred-Kärcher-Str. 28 - 40
71364 Winnenden (Germany)
Tfn: +49 7195 14-0
Fax: +49 7195 14-2212
Winnenden, 2015/03/01

Sisältö

Turvaohjeet.....	40
Vaarallisuusasteet	40
Yleiset turvallisuusohjeet.....	40
Turvaohjeet.....	41
Määräystenmukainen käyttö	41
Ympäristönsuojelu	41
Laitteessa olevat merkinnät.....	41
Lisävarusteet ja varaosat	41
Toimituksen sisältö	41
Laitteen kuvaus	42
Puhallusputken asennus	42
Litteän suuttimen asennus	42
Käyttöönotto	42
Laitteen kytkeminen päälle ja pois päältä.....	42
Kuljetus.....	42
Varastointi.....	42

Hoito ja huolto	42
Ohjeet häiriötilanteissa	42
Takuu.....	42
Tekniset tiedot	43
EY-vaatimustenmukaisuusvakuutus.....	43

Turvaohjeet



Lue ennen laitteen ensimmäistä käyttöä nämä turvaohjeet, tämä

alkuperäinen käyttöohje, akun mukana toimitettavat turvaohjeet ja akun ja laturin alkuperäinen käyttöohje. Menettele niiden mukaisesti. Säilytä ohjeet myöhempää käyttöä tai laitteen seuraavaa omistajaa varten. Käyttöohjeen ohjeiden lisäksi sinun on noudatettava lakimääräisiä yleisiä turvallisuus- ja tapaturmantorjuntamääräyksiä.

Vaarallisuusasteet

△ VAARA

Huomautus välittömästi uhkaavasta vaarasta, joka voi aiheuttaa vakavan ruumiinvamman tai johtaa kuolemaan.

△ VAROITUS

Huomautus mahdollisesta vaarallisesta tilanteesta, joka voi aiheuttaa vakavan ruumiinvamman tai voi johtaa kuolemaan.

△ VARO

Huomautus mahdollisesta vaarallisesta tilanteesta, joka voi aiheuttaa vähäisiä vammoja.

HUOMIO

Huomautus mahdollisesta vaarallisesta tilanteesta, joka voi aiheuttaa aineellisia vahinkoja.

Yleiset turvallisuusohjeet

△ VAARA • Tukehtumisvaara.

Pidä pakkauskalvot pois lasten ulottuvilta.

△ VAROITUS • Henkilöt, joilla on vajavaiset ruumiilliset, aistilliset tai henkiset ominaisuudet tai puutteita kokemuksessa ja tietämyksessä, saavat käyttää tätä laitetta vain siinä tapauksessa, että he ovat oikein valvonnan

alaisia tai ovat saaneet opastuksen heidän turvallisuudestaan vastaavan henkilön toimesta laitteen turvalliseen käyttämiseen ja ovat ymmärtäneet sen käyttöön liittyvät vaarat. • **Lapset eivät saa käyttää laitetta.**

• **Valvo lapsia sen varmistamiseksi, että he eivät leiki laitteella.**

Huomautus • **Älä käytä laitetta, jos työskentelyalueella on muita ihmisiä tai eläimiä.**

Turvaohjeet

- Älä koskaan upota laitetta kookonaan nesteeseen.
- Käytä laitetta vain ulkotiloissa.
- Tarkasta laite säännöllisesti vaurioiden varalta. Jos laitteessa on näkyviä vaurioita, älä enää käytä sitä.
- Älä ota kiinni puhallusputkesta tai laitteen puhaltimesta.
- Älä koskaan käytä laitetta ilman asennettua puhallusputkea.
- Älä peitä imuaukkoa.
- Pidä väljät vaatekappaleet etäällä imuaukosta.
- Huomioi akun mukana toimitetut turvallisuusohjeet ja toimi niiden mukaisesti.

Määräystenmukainen käyttö

△ VAROITUS

Ympäriinsä sinkoilevien kappaleiden aiheuttama loukkaantumisvaara

Käytä lehtipuhallinta vain silloin, kun ympärillä oleville ihmisille ei voi koitua siitä vaaraa.

Laitte on tarkoitettu maassa olevien lehtien, ruohonleikkujätteen, pensaiden leikkausjätteen ja irrallisen liian puhaltamiseen.

Käytä tätä laitetta vain yksityisissä kotitalouksissa.

Ennakoitavissa oleva virheellinen käyttö

Kaikki muu kuin tarkoituksenmukainen käyttö on kielletty.

Käyttäjät on vastuussa vaurioista, jotka aiheutuvat muusta kuin tarkoituksenmukaisesta käytöstä.

Ympäristönsuojelu



Pakkausmateriaalit ovat kierrätettäviä. Hävitä pakkaukset ympäristöystävällisesti.



Sähkö- ja elektroniikkalaitteet sisältävät arvokkaita kierrätettäviä materiaaleja tai rakenneosia kuten paristoja, akkuja tai öljyjä, jotka väärin käsiteltynä tai väärin hävitettynä voivat aiheuttaa mahdollisia vaaroja ihmisten terveydelle ja ympäristölle. Nämä rakenneosat ovat kuitenkin välttämättömiä laitteen asianmukaista käyttöä varten. Tällä symbolilla merkityt laitteet ei saa hävittää tavallisena talousjätteenä.

Sisältöaineita koskevia ohjeita (REACH)

Päivitettyjä tietoja sisältöaineista löytyy osoitteesta:

www.kaercher.com/REACH

Laitteessa olevat merkinnät

Lehtipuhallin LBL 2 / LBL 4



Ympäriinsä sinkoilevia esineitä koskeva varoitus.

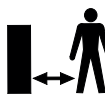

Pidä muut henkilöt kaukana työskentelyalueelta.



Käytä laitetta käytettäessä asianmukaisia kuulonsuojaimia ja suojalaseja.



Suojaa laite sateelta ja roiskevedeltä.

Lisävarusteet ja varaosat

Käytä vain alkuperäisiä lisävarusteita ja alkuperäisiä varaosia, sillä ne varmistavat laitteen turvallisen ja häiriötömän käytön.

Tietoja lisävarusteista ja varaosista löytyy osoitteesta www.kaercher.com.

Toimituksen sisältö

Laitteen toimituksen sisältö on kuvattu pakkauksessa. Tarkasta laitetta pakkauksesta purkaessasi pakkauksen sisällön täydellisyys. Jos lisävarusteita puuttuu tai havaitset kuljetusvahinkoja, ilmoita tästä jälleenmyyjälle.

Laitteen kuvaus

Kuva A

- 1) Litteä suutin, jossa raappareuna
- 2) Puhallusputken alaosa
- 3) Puhallusputken yläosa
- 4) Ilman ulostulo
- 5) Laitekytkin
18 V: Päälle/pois
36 V: Pois, taso 1 ja taso 2
- 6) Akun vapautuspainike
- 7) Tyypikilpi
- 8) Battery Power (+) -akun kiinnityskohta
- 9) Imuaukko
- 10) *Battery Power 36/25 -akku
- 11) *Battery Power 36 V -pikalaturi
- 12) *Battery Power 18 V -vakialaturi
- 13) *Battery Power 18/25 -akku

*kuuluu sarjojen toimituslaajuuteen.

Puhallusputken asennus

1. Työnnä puhallusputken alaosa puhallusputken yläosaan.

Kuva C

2. Lukitse puhallusputki kiertämällä sitä myötäpäivään (bajonettikiinnitys).

Kuva D

Irrota puhallusputki kiertämällä sitä vastapäivään.

Litteen suittimen asennus

1. Työnnä litteä suutin puhallusputken alaosaan.

Kuva B

Käyttöönotto

Akun asettaminen paikalleen

HUOMIO

Likaiset koskettimet

Vaurioita laitteessa ja akussa

Tarkasta ennen käyttöä, onko akun kiinnityskohdassa ja koskettimissa likaa, ja tarvittaessa puhdista ne.

Kuva E

1. Työnnä akku kiinnityskohtaan, kunnes se lukittuu kuuluvasti.

Akun irrottaminen

△ VAROITUS

Tahaton käynnistyminen

Loukkaantumisvaara

Ota akku pois laitteesta taukojen ajaksi sekä ennen huolto- ja hoitotöitä.

Kuva F

1. Paina vapautuspainiketta.
2. Poista akku laitteesta.

Laitteen kytkeminen päälle ja pois päältä

Kytke laite päälle tai pois päältä laitekytkimellä.

1. Työnnä laitekytkin eteenpäin asentoon 1 tai 2 (vain LBL 4 -akku).
Laite käynnistyy.
2. Työnnä laitekytkin taakse.
Laite pysähtyy.

Kuljetus

△ VARO

Jos painoa ei oteta huomioon

Loukkaantumis- ja vaurioitumisvaara

Huomioi kuljetettaessa laitteen paino.

Varastointi

△ VARO

Jos painoa ei oteta huomioon

Loukkaantumis- ja vaurioitumisvaara

Huomioi varastoitaessa laitteen paino.

Huomautus

Säilytä laitetta aina kuivassa ja irrota akku.

Hoito ja huolto

Laite on huoltovapaa.

Ohjeet häiriötilanteissa

Häiriöillä on usein yksinkertaisia syitä, jotka voit itse poistaa seuraavaan yleiskatsauksen avulla. Ota yhteys valtuutettuun asiakaspalveluun epäselvissä tapauksissa tai jos häiriöitä ei ole tässä mainittu.

Akun vanhetessa sen varauskyky heikkenee, vaikka sitä hoidettaisiin hyvin. Näin ollen täyttä käyntiaikaa ei enää saavuteta edes täyten ladattuna. Tämä ei ole osoitus viasta.

Tyypikilpi

Tyypikilvessä on tärkeimmät laitetiedot.

Luvussa Laitekuvasu esitetään, missä kohdassa laitetta tyypikilpi sijaitsee.

Häiriöt laitteessa

Laite ei käynnisty

Akkua ei ole asetettu oikein.

1. Työnnä akku kiinnityskohtaan, kunnes se lukittuu.

Akku on tyhjä.

1. Lataa akku.

Akku on unitilassa.

1. Paina laitekytkintä pidempään tai toisen kerran.

Akku on viallinen.

1. Vaihda akku.

Laite pysähtyy käytön aikana

Akku on ylikuumentunut

- Keskeytä työ ja anna akun jäähtyä sallitun lämpötila-alueen alapuolelle. Se voi kestää muutaman minuutteen.

Takuu

Jokaisessa maassa ovat voimassa vastaavan myyntiyhtiön julkaisemat takuehdot. Korjaamme laitteessa mahdollisesti ilmenevät häiriöt takuuaian kuluessa maksutta, jos häiriöiden syynä ovat olleet materiaali- tai valmistusvirheet. Takuutapauksessa pyydämme ottamaan yhteyttä ostotositteen kanssa jälleenmyyjään tai lähimpään valtuutettuun asiakaspalveluun.

(Osoite, katso takasivu)

Tekniset tiedot

		LBL 2 Battery	LBL 2 Battery Set	LBL 4 Battery	LBL 4 Battery Set
Laitteen tehotiedot					
Ilmanopeus maks.	km/h	210	210	250	250
Tilavuusvirta maks.	m ³ /h	220	220	330	330
Käyttöjännite	V	18	18	36	36
Nopeudensäätö		-	-	kyllä	kyllä
Nopeustasot		-	-	2	2
laitteeseen kuuluva akku		-	Battery Power 18/25	-	Battery Power 36/25
Laturityyppi		-	Battery Power 18V - vakiolaturi	-	Battery Power 36V - pikalaturi

Mitat ja painot					
Paino	kg	2	2,5	2,2	3
Pituus x leveys x korkeus	mm	975 x 170 x 305	975 x 170 x 305	975 x 170 x 305	975 x 170 x 305

Määritetyt arvot EN 60335-2-79 mukaan					
Käsi-käsivarsi-tärinäarvo	m/s ²	1,7	1,7	2,1	2,1
Epävarmuus K	m/s ²	0,2	0,2	0,2	0,2
Äänenpainetaso	dB(A)	74	74	82	82
Epävarmuus K _{pA}	dB(A)	2	2	2	2
Äänen tehotaso L _{WA} + epävarmuus K _{WA}	dB(A)	88	88	96	96

Oikeus teknisiin muutoksiin pidätetään.

EY-vaatimustenmukaisuusvakuutus

Täten vakuutamme, että jäljempänä kuvattu kone vastaa suunnittelultaan ja rakenteeltaan sekä meidän markkinoille tuomanamme mallina EU-direktiivien olennaisia turvallisuus- ja terveysvaatimuksia. Jos konetta muutetaan ilman meidän hyväksyntäämme, tämän vakuutuksen voimassaolo raukeaa.

Tuote: Lehtipuhallin
Tyypit: LBL 2, LBL 4

Sovellettavat EY-direktiivit
2000/14/EY
2006/42/EY (+2009/127/EY)
2011/65/EU
2014/30/EU

Sovelletut yhdenmukaistetut standardit

EN 60335-1
EN 50636-2-100
EN 55014-1: 2006+A1: 2009+A2: 2011
EN 55014-2: 2015
EN 62233: 2008
EN 50581

Sovellettu vaatimustenmukaisuuden arviointimenetely

2000/14/EY: liite V

Äänitehotaso dB(A)

LBL 2:

Mitatuu: 86

Taattu: 88

LBL 4:

Mitatuu: 94

Taattu: 96

Allekirjoittaneet toimivat yrityksen johdon puolesta ja valtuuttamina.



H. Jenner

Chairman of the Board of Management



S. Reiser

Director Regulatory Affairs & Certification

Dokumentointivastaava: S. Reiser

Alfred Kärcher SE & Co. KG

Alfred-Kärcher-Str. 28 - 40

71364 Winnenden (Germany)

Puh.: +49 7195 14-0

Faksi: +49 7195 14-2212

Winnenden, 1.3.2015

Περιεχόμενα

Υποδείξεις ασφαλείας.....	44
Διαβαθμίσεις κινδύνων.....	44
Γενικές υποδείξεις ασφαλείας.....	44
Υποδείξεις ασφαλείας.....	45
Προβλεπόμενη χρήση.....	45
Προστασία του περιβάλλοντος.....	45
Σύμβολα επάνω στη συσκευή.....	45
Παρελκόμενα και ανταλλακτικά.....	45
Παραδοτέος εξοπλισμός.....	45
Περιγραφή συσκευής.....	46
Τοποθέτηση σωλήνα φυσημάτος.....	46
Τοποθέτηση πλακέ ακροφύσιου.....	46
Θέση σε λειτουργία.....	46
Ενεργοποίηση / απενεργοποίηση της συσκευής..	46
Μεταφορά.....	46
Αποθήκευση.....	46
Φροντίδα και συντήρηση.....	46
Αντιμετώπιση βλαβών.....	46
Εγγύηση.....	47
Τεχνικά στοιχεία.....	47
Δήλωση συμμόρφωσης ΕΚ.....	47

Υποδείξεις ασφαλείας



Πριν από την πρώτη χρήση της συσκευής διαβάστε αυτές τις υποδείξεις ασφαλείας, αυτό το πρωτότυπο εγχειρίδιο χρήσης, τις συνημμένες υποδείξεις ασφαλείας των μπαταριών καθώς και τα συνημμένα εγχειρίδια χρήσης για τις μπαταρίες και τον φορτιστή. Εφαρμόζετε αυτές τις οδηγίες. Φυλάξτε τα εγχειρίδια για μεταγενέστερη χρήση ή για τον επόμενο ιδιοκτήτη. Εκτός από τις υποδείξεις στο εγχειρίδιο χρήσης πρέπει να λάβετε υπόψη σας και τους ισχύοντες γενικούς κανονισμούς ασφαλείας και πρόληψης ατυχημάτων.

Διαβαθμίσεις κινδύνων

Δ ΚΙΝΔΥΝΟΣ

Υπόδειξη άμεσου κινδύνου, ο οποίος οδηγεί σε σοβαρούς τραυματισμούς ή θάνατο.

Δ ΠΡΟΕΙΔΟΠΟΙΗΣΗ

Υπόδειξη πιθανώς επικίνδυνης κατάστασης, η οποία μπορεί να οδηγήσει σε σοβαρούς τραυματισμούς ή θάνατο.

Δ ΠΡΟΣΟΧΗ

Υπόδειξη πιθανώς επικίνδυνης κατάστασης, η οποία μπορεί να οδηγήσει σε ελαφρείς τραυματισμούς.

ΠΡΟΣΟΧΗ

Υπόδειξη πιθανώς επικίνδυνης κατάστασης, η οποία μπορεί να οδηγήσει σε υλικές ζημιές.

Γενικές υποδείξεις ασφαλείας

Δ ΚΙΝΔΥΝΟΣ • Κίνδυνος

ασφυξίας. Φυλάσσετε τις μεμβράνες συσκευασίας μακριά από παιδιά.

Δ ΠΡΟΕΙΔΟΠΟΙΗΣΗ • Ατομα

με περιορισμένες σωματικές, αισθητηριακές ή νοητικές ικανότητες ή χωρίς επαρκή πείρα και γνώσεις επιτρέπεται να χρησιμοποιούν τη συσκευή μόνο με επίβλεψη ή αν τους έχει εξηγηθεί από άτομο υπεύθυνο για την ασφάλειά τους η ασφαλής χρήση της συσκευής και αν κατανοούν τους κινδύνους που μπορούν να προκύψουν από αυτήν. • Τα παιδιά δεν επιτρέπεται να χρησιμοποιήσουν τη συσκευή. • Επιβλέπετε τα παιδιά, ώστε να είστε βέβαιοι ότι δεν παίζουν με τη συσκευή.

Υπόδειξη • Μην λειτουργείτε τη συσκευή όταν στο χώρο εργασίας βρίσκονται άλλα άτομα ή ζώα.

Υποδείξεις ασφαλείας

- Ποτέ μη βυθίζετε τη συσκευή εντελώς μέσα σε υγρά.
- Η συσκευή επιτρέπεται να λειτουργεί μόνο σε εξωτερικούς χώρους.
- Εξετάζετε τη συσκευή τακτικά για τυχόν ζημιές ή φθορές. Αν υπάρχουν εμφανείς ζημιές μην χρησιμοποιείτε άλλο τη συσκευή.
- Μην βάζετε τα χέρια σας μέσα στον σωλήνα φυσήματος ούτε στον φυσητήρα της συσκευής.
- Μην χρησιμοποιείτε ποτέ τη συσκευή χωρίς τον συναρμολογημένο σωλήνα φυσήματος.
- Μην σκεπάζετε το άνοιγμα αναρρόφησης.
- Μην πλησιάζετε με φαρδιά ρούχα στο άνοιγμα αναρρόφησης.
- Διαβάστε τις παρεχόμενες οδηγίες ασφαλείας της συστοιχίας μπαταριών και ενεργείτε σύμφωνα με αυτές.

Προβλεπόμενη χρήση

⚠ ΠΡΟΕΙΔΟΠΟΙΗΣΗ

Κίνδυνος τραυματισμού από εκσφενδονιζόμενα σωματίδια

Να χρησιμοποιείτε τον φυσητήρα φύλλων μόνον εφόσον δεν θα υπάρξει κίνδυνος για τυχόν τριγύρω άτομα.

Η συσκευή προορίζεται για φύσημα φύλλων, κομμένου γκαζόν, κομμένων μικρών κλαδιών καθώς και χαλαρών ακαθαρσιών πάνω από το έδαφος.

Χρησιμοποιείτε τη συσκευή αποκλειστικά για την ιδιωτική σας κατοικία.

Προβλέπιμη λανθασμένη χρήση

Δεν επιτρέπεται καμία μη ενδεδειγμένη χρήση.

Ο χειριστής έχει την ευθύνη για ζημιές που θα προκύψουν από μη ενδεδειγμένη χρήση.

Προστασία του περιβάλλοντος



Τα υλικά συσκευασίας είναι ανακυκλώσιμα.

Απορρίψτε τις συσκευασίες με περιβαλλοντικά ορθό τρόπο.



Οι ηλεκτρικές και ηλεκτρονικές συσκευές περιέχουν πολύτιμα ανακυκλώσιμα υλικά και, συχνά, εξαρτήματα όπως μπαταρίες απλές, επαναφορτιζόμενες ή λάδια, τα οποία σε περίπτωση λανθασμένης χρήσης ή απόρριψης μπορούν να θέσουν σε κίνδυνο την ανθρώπινη υγεία και το περιβάλλον. Ωστόσο, αυτά τα συστατικά είναι απαραίτητα για τη σωστή λειτουργία της συσκευής. Οι συσκευές που φέρουν αυτό το σύμβολο δεν επιτρέπεται να απορρίπτονται μαζί με τα οικιακά απορρίμματα.

Υποδείξεις σχετικά με συστατικά (REACH)
Ενημερωμένες πληροφορίες σχετικά με τα συστατικά είναι διαθέσιμες στη διεύθυνση: www.kaercher.com/REACH

Σύμβολα επάνω στη συσκευή

Φυσητήρας φύλλων LBL 2 / LBL 4



Προειδοποίηση για εκσφενδονιζόμενα σωματίδια.

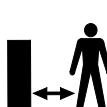

Απομακρύνετε τα άλλα άτομα από την περιοχή εργασίας.



Κατά τη λειτουργία της συσκευής φοράτε κατάλληλες γυαλιές και γυαλιά.



Προστατεύετε τη συσκευή από τη βροχή και τις σταγόνες νερού.

Παρελκόμενα και ανταλλακτικά

Χρησιμοποιείτε μόνο γνήσια παρελκόμενα και γνήσια ανταλλακτικά, καθώς αυτά εγγυώνται την ασφαλή και απρόσκοπτη λειτουργία της συσκευής.

Πληροφορίες σχετικά με τα παρελκόμενα και τα ανταλλακτικά θα βρείτε στη διεύθυνση www.kaercher.com.

Παραδοτέος εξοπλισμός

Ο παραδοτέος εξοπλισμός της συσκευής απεικονίζεται επάνω στη συσκευασία. Κατά την αφαίρεση από τη συσκευασία ελέγξτε την πληρότητα των περιεχομένων. Σε περίπτωση που λείπουν παρελκόμενα ή έχουν προκληθεί ζημιές κατά τη μεταφορά, ενημερώστε τον προμηθευτή σας.

Περιγραφή συσκευής

Εικόνα Α

- 1 Πλακέ ακροφύσιο με ενσωματωμένο ξύστρο
- 2 Κάτω μέρος σωλήνα φυσήματος
- 3 Πάνω μέρος σωλήνα φυσήματος
- 4 Έξοδος αέρα
- 5 Διακόπτης συσκευής
18 V: ON/OFF
36 V: OFF, βαθμίδα 1, βαθμίδα 2
- 6 Πλήκτρο απασφάλισης μπαταριών
- 7 Πινακίδα τύπου
- 8 Υποδοχή για μπαταρίες Battery Power (+)
- 9 Άνοιγμα αναρρόφησης
- 10 *Μπαταρίες Battery Power 36/25
- 11 *Ταχυφοριστής Battery Power 36 V
- 12 *Βασικός φοριστής Battery Power 18 V
- 13 *Μπαταρίες Battery Power 18/25

*Περιλαμβάνεται ήδη στον εξοπλισμό των παραλλαγών του σετ.

Τοποθέτηση σωλήνα φυσήματος

1. Συνδέστε το κάτω μέρος στο πάνω μέρος του σωλήνα φυσήματος.
2. Για να ασφαλίσετε το σωλήνα φυσήματος, περιστρέψτε τον δεξιόστροφα (σύνδεση μπαγιονέτ).

Εικόνα Β

Για αποσύνδεση περιστρέψτε τον σωλήνα φυσήματος αριστερόστροφα.

Τοποθέτηση πλακέ ακροφύσιου

1. Συνδέστε το πλακέ ακροφύσιο στο κάτω μέρος του σωλήνα φυσήματος.

Εικόνα Β

Θέση σε λειτουργία

Τοποθέτηση μπαταρίας

ΠΡΟΣΟΧΗ

Λερωμένες επαφές

*Ζημιές στη συσκευή και την μπαταρία
Πριν από τη χρήση ελέγξτε την υποδοχή της μπαταρίας και τις επαφές για ρύπους και, εάν είναι απαραίτητο, καθαρίστε τις.*

Εικόνα Ε

1. Σπρώξτε την μπαταρία στην υποδοχή, ώσπου να κλειδώσει με έναν ήχο.

Αφαίρεση μπαταρίας

Δ ΠΡΟΕΙΔΟΠΟΙΗΣΗ

Ανεξέλεγκτη λειτουργία

Κίνδυνος τραυματισμού

Κατά τα διαλείμματα και πριν από κάθε εργασία συντήρησης και επισκευής αφαιρείτε την μπαταρία από τη συσκευή.

Εικόνα F

1. Πιέστε το πλήκτρο απασφάλισης.
2. Αφαιρέστε την μπαταρία από τη συσκευή.

Ενεργοποίηση / απενεργοποίηση της συσκευής

Από τον διακόπτη ενεργοποιείτε και απενεργοποιείτε τη συσκευή.

1. Σπρώξτε τον διακόπτη προς τα εμπρός στη θέση «1» ή «2» (μόνο LBL 4 Battery).
Η συσκευή αρχίζει να λειτουργεί.
2. Σπρώξτε τον διακόπτη προς τα πίσω.
Η συσκευή σταματά.

Μεταφορά

Δ ΠΡΟΣΟΧΗ

Μη τήρηση των οδηγιών σχετικά με το βάρος

Κίνδυνος τραυματισμού και πρόκλησης ζημιών

Κατά τη μεταφορά προσέξτε το βάρος του μηχανήματος.

Αποθήκευση

Δ ΠΡΟΣΟΧΗ

Μη τήρηση των οδηγιών σχετικά με το βάρος

Κίνδυνος τραυματισμού και πρόκλησης ζημιών

Κατά την αποθήκευση προσέξτε το βάρος της συσκευής.

Υπόδειξη

Η συσκευή πρέπει να αποθηκεύεται πάντα στεγνή και αφού βγάλετε τις μπαταρίες.

Φροντίδα και συντήρηση

Η συσκευή δεν χρειάζεται συντήρηση.

Αντιμετώπιση βλαβών

Οι βλάβες οφείλονται συχνά σε ασημέντες αιτίες, τις οποίες μπορείτε να αντιμετωπίσετε μόνοι σας με τη βοήθεια του ακόλουθου πίνακα. Σε περίπτωση αμφιβολίας ή σε περίπτωση βλάβης που δεν αναγράφεται εδώ μπορείτε να απευθύνεστε στο εξουσιοδοτημένο τμήμα εξυπηρέτησης πελατών. Με την αύξηση της παλαιότητας, η απόδοση της συστοιχίας μπαταριών θα μειώνεται ακόμη και με σωστή φροντίδα, και τελικά όταν φορτίζεται πλήρως, ο πλήρης χρόνος λειτουργίας δεν θα επιτυγχάνεται. Αυτό δεν αποτελεί ελάττωμα.

Πινακίδα τύπου

Στην πινακίδα τύπου αναγράφονται το πιο σημαντικά στοιχεία της συσκευής.

Στο κεφάλαιο «Περιγραφή συσκευής» περιγράφεται η θέση της πινακίδας τύπου στη συσκευή.

Δυσλειτουργίες στη συσκευή

Η συσκευή δεν τίθεται σε λειτουργία

Η συστοιχία μπαταριών δεν έχει τοποθετηθεί σωστά.

1. Εισάγετε τη συστοιχία μπαταριών στην υποδοχή, ώσπου να κλειδώσει.

Η συστοιχία μπαταριών είναι άδεια.

1. Φορτίστε τη συστοιχία μπαταριών.

Η συστοιχία μπαταριών είναι κατάσταση αδράνειας.

1. Πιέστε τον διακόπτη της συσκευής παρατεταμένα ή μια δεύτερη φορά.

Η συστοιχία μπαταριών είναι χαλασμένη.

1. Αντικαταστήστε τη συστοιχία μπαταριών.

Η συσκευή σταματά κατά τη διάρκεια της λειτουργίας

Η μπαταρία υπερθερμάνθηκε

- Διακόψτε την εργασία και αφήστε την μπαταρία να κρυώσει κάτω από την επιτρεπόμενη θερμοκρασία. Αυτό μπορεί να διαρκέσει ορισμένα λεπτά.

Εγγύηση

Σε κάθε χώρα ισχύουν οι όροι εγγύησης οι οποίοι εκδίδονται από την αρμόδια εταιρεία διανομής μας. Τυχόν βλάβες στη συσκευή σας επιδιορθώνονται από εμάς χωρίς χρέωση εντός της προθεσμίας εγγύησης, εφόσον οφείλονται σε σφάλμα υλικού ή κατασκευής. Σε περίπτωση εγγύησης απευθυνθείτε στον προμηθευτή σας ή το πλησιέστερο εξουσιοδοτημένο τμήμα εξυπηρέτησης πελατών, προσκομίζοντας το παραστατικό της αγοράς.
(για διευθύνσεις βλέπε την πίσω σελίδα)

Τεχνικά στοιχεία

	LBL 2 Battery	LBL 2 Battery Set	LBL 4 Battery	LBL 4 Battery Set
Στοιχεία ισχύος συσκευής				
Μέγιστη ταχύτητα αέρα	km/h 210	210	250	250
Μέγιστη παροχή	m ³ /h 220	220	330	330
Τάση λειτουργίας	V 18	18	36	36
Ρύθμιση ταχύτητας	-	-	ναι	ναι
Βαθμίδες ταχύτητας	-	-	2	2
Παρεχόμενη συστοιχία μπαταριών	-	Μπαταρία Battery Power 18/25	-	Μπαταρία Battery Power 36/25
Τύπος φορτιστή	-	Βασικός φορτιστής Battery Power 18V	-	Ταχύ φορτιστής Battery Power 36V
Διαστάσεις και βάρη				
Βάρος	kg 2	2,5	2,2	3
Μήκος x πλάτος x ύψος	mm 975 x 170 x 305	975 x 170 x 305	975 x 170 x 305	975 x 170 x 305
Μετρημένες τιμές κατά EN 60335-2-79				
Τιμή δονήσεων χεριού-βραχίονα	m/s ² 1,7	1,7	2,1	2,1
Αβεβαιότητα K	m/s ² 0,2	0,2	0,2	0,2
Στάθμη ηχητικής πίεσης	dB(A) 74	74	82	82
Αβεβαιότητα K _{PA}	dB(A) 2	2	2	2
Στάθμη ηχητικής ισχύος L _{WA} + Αβεβαιότητα K _{WA}	dB(A) 88	88	96	96

Με την επιφύλαξη τεχνικών αλλαγών.

Δήλωση συμμόρφωσης ΕΚ

Με το παρόν δηλώνουμε ότι η παρακάτω μηχανή λόγω του σχεδιασμού και του τύπου κατασκευής της καθώς και στην έκδοσή την οποία έχουμε διαθέσει στην αγορά πληροί τις σχετικές βασικές απαιτήσεις για την ασφάλεια και την υγεία των Οδηγιών ΕΕ. Σε περίπτωση τροποποίησης της μηχανής που δεν έχει συμφωνηθεί με εμάς, αυτή η δήλωση ακυρώνεται.

Προϊόν: Φυσητήρας φύλλων
Τύπος: LBL 2, LBL 4

Σχετικές Οδηγίες ΕΚ

2000/14/EK
2006/42/EK (+2009/127/EK)
2011/65/EE
2014/30/EE

Εφαρμοσθέντα εναρμονισμένα πρότυπα

EN 60335-1
EN 50636-2-100
EN 55014-1; 2006+A1; 2009+A2; 2011
EN 55014-2; 2015
EN 62233; 2008
EN 50581

Εφαρμοζόμενη διαδικασία αξιολόγησης συμμόρφωσης

2000/14/EK: Παράρτημα V

Στάθμη ηχητικής ισχύος dB(A)

LBL 2:

Μετρημένη: 86
Εγγυημένη: 88

LBL 4:

Μετρημένη: 94
Εγγυημένη: 96

Οι υπογράφοντες ενεργούν κατ' εντολή και με πληρεξούσιο από τη διεύθυνση της εταιρείας.



H. Jenner
Chairman of the Board of Management



S. Reiser
Director Regulatory Affairs & Certification

Υπεύθυνος τεχνικού φακέλου: S. Reiser

Alfred Kärcher SE & Co. KG
Alfred-Kärcher-Str. 28 - 40
71364 Winnenden (Germany)
Τηλ.: +49 7195 14-0
Φαξ: +49 7195 14-2212
Winnenden, 2015/03/01

İçindekiler

Güvenlik bilgileri	48
Tehlike kademeleri	48
Genel güvenlik bilgileri	48
Güvenlik bilgileri	48
Amaca uygun kullanım	49
Çevre koruma	49
Cihazdaki simgeler	49
Aksesuarlar ve yedek parçalar	49
Teslimat kapsamı	49
Cihaz açıklaması	49
Üfleme borusu montajı	49
Yassı memenin montajı	49
İşletime alma	49
Cihazın açılması ve kapatılması	50
Taşıma	50
Depolama	50
Kullanıcı bakımı ve bakım	50
Arıza durumunda yardım	50
Garanti	50
Teknik bilgiler	50
AT Uygunluk beyanı	50

Güvenlik bilgileri



Cihazı ilk defa kullanmadan önce bu güvenlik bilgilerini, bu orijinal işletim kılavuzunu, akü paketi ile birlikte teslim edilen güvenlik bilgilerini ve ekteki akü paketi ve şarj aleti orijinal işletim kılavuzunu okuyun. Bu bilgilere göre hareket edin. Kılavuzları daha sonra tekrar kullanmak ya da cihazın sonraki kullanıcılarına iletmek üzere saklayın.

İşletim kılavuzundaki uyarıların yanında yasa koyucunun belirlediği güvenlik ve kaza önleme yönetmeliğini dikkate almalısınız.

Tehlike kademeleri

⚠ TEHLİKE

Ağır bedensel yaralanmalar ya da ölüme neden olan direkt bir tehlikeye yönelik uyarı.

⚠ UYARI

Ağır bedensel yaralanmalar ya da ölüme neden olabilecek olası tehlikeli bir duruma yönelik uyarı.

⚠ TEDBİR

Hafif yaralanmalara neden olabilecek olası tehlikeli bir duruma yönelik uyarı.

DIKKAT

Maddi hasarlara neden olabilecek olası tehlikeli bir duruma yönelik uyarı.

Genel güvenlik bilgileri

⚠ **TEHLİKE** • *Boğulma tehlikesi. Ambalaj folyolarını çocuklardan uzak tutunuz.*

⚠ **UYARI** • *Fiziksel, duysal veya zihinsel kabiliyetleri azalmış veya deneyim ve bilgi eksikliği olan kişiler, yalnızca düzgün şekilde gözetim altında tutulmaları ya da güvenlik konusunda eğitilmiş bir kişi tarafından cihazın güvenli kullanımı ile ilgili talimat almaları ve ortaya çıkan tehlikeleri anlamaları durumunda cihazı kullanabilirler.* • *Çocukların bu cihazı kullanması yasaktır.* • *Cihazla oynamamalarını sağlamak için çocuklar gözetim altında tutulmalıdır.*

Not • *Çalışma alanında başka bir kişi veya hayvan varsa cihazı çalıştırmayın.*

Güvenlik bilgileri

- Cihazı asla sıvı içine tamamen batırmayın.
- Cihazı sadece dış alanda çalıştırın.
- Cihazda hasar olup olmadığını düzenli olarak kontrol edin. Görünür bir hasar olması durumunda cihazı çalıştırmayın.
- Cihazın üfleme borusunu veya vantilatörünü ellemeyin.
- Monte edilmiş üfleme borusu olmadan cihazı asla çalıştırmayın.
- Emme açıklığını kapatmayın.

- Bol kıyafetleri emme açıklığından uzak tutun.
- Akü paketine ekli güvenlik bilgilerini dikkate alın ve buradaki bilgilere göre hareket edin.

Amaca uygun kullanım

⚠ UYARI

Uçan parçalar nedeniyle yaralanma tehlikesi

Yaprak üfleyciyi yalnızca etraftaki diğer kişilere zarar gelmeyeceği zaman kullanın.

Cihaz yerdeki yaprakları, çim kupürlerini, budanan çitleri, gevşek kirleri üflemek için tasarlanmıştır.

Cihazı sadece evinizde kullanın.

Öngörülebilir yanlış kullanım

Amaca uygun olmayan her türlü kullanım yasaktır. Amaca uygun olmayan kullanımdan kaynaklanan hasarlardan kullanıcı sorumludur.

Çevre koruma



Ambalaj malzemeleri geri dönüştürülebilir. Lütfen ambalajları çevreye zarar vermeden tasfiye edin.



Elektrikli ve elektronik cihazlar, değerli ve geri dönüştürülebilir malzemelerin yanı sıra yanlış kullanılması veya yanlış imha edilmesi durumunda insan sağlığı ve çevre için potansiyel tehlike teşkil edebilecek piller, aküler veya yağlar içerebilir. Ancak cihazın usulüne uygun şekilde çalıştırılması için bu parçalar gereklidir. Bu sembol ile işaretlenen cihazlar evsel atık ile birlikte imha edilmemelidir.

İçindekiler hakkında uyarılar (REACH)

İçindekiler hakkında ayrıntılı bilgileri bulabileceğiniz adres: www.kaercher.com/REACH

Cihazdaki simgeler

Yaprak üfleyci LBL 2 / LBL 4

Fırlayan nesnelere ile ilgili ikaz.



Diğer kişileri çalışma alanından uzak tutun.

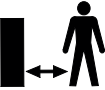

Cihazı çalıştırırken, uygun kulaklık ve koruyucu gözlük kullanın.



Cihazı yağmura ve su sıçramasına karşı koruyun.



Aksesuarlar ve yedek parçalar

Sadece orijinal aksesuarlar ve orijinal yedek parçalar kullanın. Bu parçalar cihazın güvenli ve arızasız çalışmasını sağlar.

Aksesuar ve yedek parçalarla ilişkin bilgiler için adres: www.kaercher.com.

Teslimat kapsamı

Cihazınızın teslimat kapsamı ambalajı üzerinde gösterilmiştir. Ambalaj açıldığında içindeki parçalarda eksiklik olup olmadığını kontrol edin. Aksesuarların eksik olması durumunda ya da nakliye hasarlarında yetkili satıcınızı bilgilendirin.

Cihaz açıklaması

Şekil A

- ① Entegre sıyrıcı kenarlı yassı meme
- ② Üfleme borusu alt kısmı
- ③ Üfleme borusu üst kısmı
- ④ Hava çıkışı
- ⑤ Cihaz şalteri
18 V: Açık/kapalı
36 V: Kapalı, 1. kademe, 2. kademe
- ⑥ Akü paketi kilit açma mekanizması tuşu
- ⑦ Tip etiketi
- ⑧ Battery Power (+) akü paketi için yuva
- ⑨ Emme açıklığı
- ⑩ *Battery Power 36/25 akü paketi
- ⑪ *Battery Power 36 V hızlı şarj aleti
- ⑫ *Battery Power 18 V standart şarj aleti
- ⑬ *Battery Power 18/25 akü paketi

*set varyasyonu teslimat kapsamına dahil.

Üfleme borusu montajı

1. Üfleme borusunun alt kısmını, üfleme borusunun üst kısmına takın.
2. Üfleme borusunu kilitlemek için saat yönüne çevirin (bayonet bağlantısı).

Şekil D

Çıkarmak için, üfleme borusunu saat yönünün tersine çevirin.

Yassı memenin montajı

1. Yassı memeyi üfleme borusunun alt kısmına takın.

Şekil B

İşletime alma

Akünün takılması

DIKKAT

Kirlenmiş kontaklar

Cihaz ve aküde hasarlar

Aküyü yerleştirmeden önce, akü yuvası ve kontakların kirliliğini kontrol edin ve gerekirse temizleyin.

Şekil E

1. Aküyü, duyulur şekilde yerine oturana kadar yuvaya itin.

Akünün çıkarılması

⚠ UYARI

Kontrolsüz çalıştırma

Yaralanma tehlikesi

İş aralarında ve bakım ve servis çalışmalarından önce aküyü cihazdan çıkarın.

Şekil F

1. Kilit açma tuşuna basın.
2. Aküyü cihazdan çıkarın.

Cihazın açılması ve kapatılması

Cihazı, cihaz şalteri ile açıp kapatın.

1. Cihaz şalterini öne "1" veya "2" (sadece LBL 4 Battery) konumuna itin.
Cihaz çalışıyor.
2. Cihaz şalterini arkaya itin.
Cihaz durur.

Taşıma

⚠ TEDBİR

Ağırlığın dikkate alınmaması

Yaralanma ve zarar görme tehlikesi mevcuttur
Taşıma sırasında cihazın ağırlığını dikkate alın.

Depolama

⚠ TEDBİR

Ağırlığın dikkate alınmaması

Yaralanma ve zarar görme tehlikesi mevcuttur
Depolama sırasında cihazın ağırlığına dikkat edin.

Not

Cihazı daima kuru bir yerde saklayın ve akü paketini çıkarın.

Kullanıcı bakımı ve bakım

Cihaz bakım gerektirmez.

Arıza durumunda yardım

Arızaların sebepleri çoğu zaman aşağıdaki genel bakım yardımıyla kendiniz giderebileceğiniz kadar basittir. Kararsızlık durumunda veya burada adı geçmeyen arızalarda lütfen yetkili müşteri hizmetlerine başvurun.

Bakımı iyi yapılmasına rağmen, akü paketinin kapasitesi zaman geçtikçe azalır; böylece şarj tam doluyken bile tam çalışma süresine artık ulaşılmaz. Bu, bir kusur değildir.

Tip etiketi

Tip etiketi üzerinde cihaz ile ilgili en önemli bilgileri bulabilirsiniz.

"Cihaz Açıklaması" bölümünde tip etiketinin cihaz üzerinde nerede bulunduğu gösterilmektedir.

Cihaz arızaları

Cihaz çalışmıyor

Akü paketi yerleştirilmemiş.

1. Akü paketini, yerine oturana kadar yuvaya itin.
Akü paketi boş.

1. Akü paketini şarj edin.

Akü paketi uyku modunda.

1. Cihaz şalterine, daha uzun veya ikinci kez basın.

Akü paketi arızalı.

1. Akü paketini değiştirin.

İşletim sırasında cihaz duruyor

Akü aşırı ısınmış

- Çalışmayı durdurun ve akü sıcaklığının izin verilen sıcaklık aralığının altına düşmesi bekleyin. Bu, birkaç dakika sürebilir.

Garanti

Her ülkede yetkili distribütörümüz tarafından verilmiş garanti şartları geçerlidir. Garanti süresi içinde cihazınızda oluşan muhtemel hasarları, arızanın kaynağı üretim veya malzeme hatası olduğu sürece ücretsiz olarak karşılıyoruz. Garanti durumunda satış fişi ile satıcıya veya yetkili servise başvurun.
(Adres için Bkz. Arka sayfa)

Teknik bilgiler

	LBL 2 Battery	LBL 2 Battery Set	LBL 4 Battery	LBL 4 Battery Set
Cihaz performans verileri				
Maks. hava hızı	km/h 210	210	250	250
Maks. hacim akımı	m ³ /h 220	220	330	330
Çalışma gerilimi	V 18	18	36	36
Hız ayarı	-	-	evet	evet
Hız kademeleri	-	-	2	2
Akü paketi dahil	-	Battery Power 18/25	-	Battery Power 36/25
Şarj aleti tipi	-	Battery Power 18V standart şarj aleti	-	Battery Power 36V hızlı şarj aleti

Boyutlar ve ağırlıklar

Ağırlık	kg	2	2,5	2,2	3
Uzunluk x genişlik x yükseklik	mm	975 x 170 x 305	975 x 170 x 305	975 x 170 x 305	975 x 170 x 305

EN 60335-2-79 uyarınca tespit edilen değerler

El-kol titreşim değeri	m/s ²	1,7	1,7	2,1	2,1
Belirsizlik K	m/s ²	0,2	0,2	0,2	0,2
Ses basınç seviyesi	dB(A)	74	74	82	82
Belirsizlik K _{pA}	dB(A)	2	2	2	2
Ses gücü seviyesi L _{WA} + Belirsizlik K _{WA}	dB(A)	88	88	96	96

Teknik değişiklik hakkı saklıdır.

AT Uygunluk beyanı

İşbu belgeyle, aşağıda adı geçen makinenin mevcut tasarımını yapı tarzı ve tarafımızdan piyasaya sürülen modeliyle AB direktifinin ilgili temel güvenlik ve sağlık yükümlülüklerine uygun olduğunu beyan ederiz. Bizim onayımız olmadan makinede yapılan bir değişiklik durumunda, bu açıklama geçerliliğini kaybeder.

Ürün: Yaprak üfleyci

Tip: LBL 2, LBL 4

İlgili AB direktifleri

2000/14/EG

2006/42/AT (+2009/127/AT)

2011/65/AB

2014/30/AB

Uygulanan uyumlaştırılmış normlar

EN 60335-1

EN 50636-2-100

EN 55014-1: 2006+A1: 2009+A2: 2011

EN 55014-2: 2015

EN 62233: 2008

EN 50581

Uygulanan uygunluk değerlendirme yöntemi

2000/14/AT: Ek V

Ses gücü seviyesi dB(A)

LBL 2:

Ölçülen: 86

Garanti edilen: 88

LBL 4:

Ölçülen: 94

Garanti edilen: 96

Aşağıda imzası olan, yönetim adına ve yönetim yetkisi-ne sahip olarak hareket eder.



H. Jenner

Chairman of the Board of Management



S. Reiser

Director Regulatory Affairs & Certification

Dokümantasyon yetkilisi: S. Reiser

Alfred Kärcher SE & Co. KG

Alfred-Kärcher-Str. 28 - 40

71364 Winnenden (Almanya)

Tel.: +49 7195 14-0

Faks: +49 7195 14-2212

Winnenden, 01/03/2015

Содержание

Указания по технике безопасности	51
Степени опасности	51
Общие указания по технике безопасности	52
Указания по технике безопасности	52
Использование по назначению	52
Защита окружающей среды	53
Символы на устройстве	53
Принадлежности и запасные части	53
Комплект поставки	53
Описание устройства	53
Установка обдувочной трубы	53
Установка плоского сопла	53
Ввод в эксплуатацию	53
Включение и выключение устройства	54
Транспортировка	54
Хранение	54
Уход и техническое обслуживание	54
Помощь при неисправностях	54
Гарантия	54
Технические характеристики	54
Декларация о соответствии стандартам ЕС	55

Указания по технике безопасности



Перед первым применением

устройства необходимо ознакомиться с указаниями по технике безопасности, данной оригинальной инструкцией по эксплуатации, а также прилагаемыми к аккумуляторному блоку указаниями по технике безопасности и оригинальной инструкцией по эксплуатации аккумуляторного блока и зарядного устройства. Действовать в соответствии с ними. Следует сохранить документацию для дальнейшего пользования или для следующего владельца.

Наряду с указаниями, содержащимися в инструкции по эксплуатации, соблюдать также общие законодательные положения по технике безопасности и предотвращению несчастных случаев.

Степени опасности

△ ОПАСНОСТЬ

Указание на непосредственно грозящую опасность, которая приводит к получению тяжелых или смертельных травм.

△ ПРЕДУПРЕЖДЕНИЕ

Указание на потенциально опасную ситуацию, которая может привести к получению тяжелых или смертельных травм.

△ ОСТОРОЖНО

Указание на потенциально опасную ситуацию, которая может привести к получению легких травм.

ВНИМАНИЕ

Указание на потенциально опасную ситуацию, которая может привести к нанесению материального ущерба.

Общие указания по технике безопасности

△ ОПАСНОСТЬ ● *Опасность удушья. Упаковочную пленку хранить в недоступном для детей месте.*

△ ПРЕДУПРЕЖДЕНИЕ

● *Лица с ограниченными физическими, сенсорными или умственными способностями, а также лица, не обладающие необходимым опытом и знаниями, могут использовать устройство только в том случае, если они находятся под надлежащим присмотром или прошли инструктаж компетентного лица относительно безопасного использования оборудования и осознают возможные риски.*

● *Запрещается работать с устройством детям.*

● *Следить за тем, чтобы дети не играли с устройством.*

Примечание ● *Не использовать устройство, если в рабочей зоне находятся другие люди или животные.*

Указания по технике безопасности

- Не погружать устройство полностью в жидкости.
- Эксплуатировать устройство только вне помещений.
- Регулярно проверять устройство на наличие повреждений. При наличии видимых повреждений не использовать устройство.
- Не просовывать руки в обдувочную трубу или нагнетатель устройства.
- Не эксплуатировать устройство без установленной обдувочной трубы.
- Не закрывать всасывающее отверстие.
- Не допускать попадания свободных элементов одежды в зону всасывающего отверстия.
- Соблюдать указания по технике безопасности относительно аккумуляторного блока и действовать в соответствии с ними.

Использование по назначению

△ ПРЕДУПРЕЖДЕНИЕ

Опасность травмирования разлетающимися частицами

Использовать воздуходувку только тогда, когда это не представляет опасности для окружающих. Устройство предназначено для сдувания лежащих на земле листьев, состриженной травы, обрезков изгороди, мусора.

Устройство предназначено только для использования в домашнем хозяйстве.

Предсказуемое неправильное использование

Любое использование не по назначению недопустимо.

Оператор несет ответственность за ущерб, вызванный использованием не по назначению.

Защита окружающей среды



Упаковочные материалы поддаются вторичной переработке. Упаковку необходимо утилизировать без ущерба для окружающей среды.



Электрические и электронные устройства часто содержат ценные материалы, пригодные для вторичной переработки, и зачастую такие компоненты, как батареи, аккумуляторы или масло, которые при неправильном обращении или ненадлежащей утилизации представляют потенциальную опасность для здоровья и экологии. Тем не менее, данные компоненты необходимы для правильной работы устройства. Устройства, обозначенные этим символом, запрещено утилизировать вместе с бытовыми отходами.

Указания по ингредиентам (REACH)

Для получения актуальной информации об ингредиентах см. www.kaercher.com/REACH

Символы на устройстве

Садовая воздуходувка LBL 2/LBL 4



Предупреждение о разлетающихся объектах.

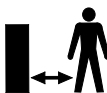

Не допускать других лиц в рабочую зону.



При работе с устройством использовать соответствующее средство защиты органов слуха и защитные очки.



Защищать устройство от дождя и брызг воды.

Принадлежности и запасные части

Использовать только оригинальные принадлежности и запасные части. Только они гарантируют безопасную и бесперебойную работу устройства.

Для получения информации о принадлежностях и запчастях см. www.kaercher.com.

Комплект поставки

Комплектация устройства указана на упаковке. При распаковке устройства проверить комплектацию. При обнаружении недостающих принадлежностей

или повреждений, полученных во время транспортировки, следует уведомить торговую организацию, продавшую устройство.

Описание устройства

Рисунок А

- 1 Плоское сопло со встроенным скребком
- 2 Нижняя часть обдувочной трубы
- 3 Верхняя часть обдувочной трубы
- 4 Отверстие для выпуска воздуха
- 5 Выключатель устройства
18 В: вкл./выкл.
36 В: выкл., уровень 1, уровень 2
- 6 Кнопка разблокировки аккумуляторного блока
- 7 Заводская табличка
- 8 Отсек для аккумуляторного блока Battery Power (+)
- 9 Всасывающее отверстие
- 10 *Аккумуляторный блок Battery Power 36/25
- 11 *Устройство быстрой зарядки Battery Power 36 В
- 12 *Стандартное зарядное устройство Battery Power 18 В
- 13 *Аккумуляторный блок Battery Power 18/25

*уже входит в комплект поставки вариантов наборов.

Установка обдувочной трубы

1. Надеть нижнюю часть обдувочной трубы на верхнюю ее часть.

Рисунок С

2. Для фиксации трубы повернуть ее по часовой стрелке (байонетное соединение).

Рисунок D

Для съема повернуть трубу против часовой стрелки.

Установка плоского сопла

1. Надеть плоское сопло на нижнюю часть обдувочной трубы.

Рисунок В

Ввод в эксплуатацию

Установка аккумулятора

ВНИМАНИЕ

Загрязненные контакты

Повреждения устройства и аккумулятора

Перед установкой аккумулятора проверить отсек и контакты на предмет загрязнения и при необходимости очистить.

Рисунок Е

1. Установить аккумулятор в отсек до щелчка.

Съем аккумулятора

⚠ ПРЕДУПРЕЖДЕНИЕ

Неконтролируемый запуск

Опасность травмирования

Перед проведением любых работ по техобслуживанию и уходу извлекать аккумулятор из устройства.

Рисунок F

1. Нажать кнопку разблокировки.
2. Вынуть аккумулятор из устройства.

Включение и выключение устройства

Включать и выключать устройство с помощью выключателя устройства.

1. Переместить выключатель устройства вперед в положение «1» или «2» (только LBL 4 Battery). Устройство запускается.
2. Переместить выключатель устройства назад. Устройство останавливается.

Транспортировка

⚠ ОСТОРОЖНО

Несоблюдение веса

*Опасность получения травм и повреждений
Во время транспортировки учитывать вес устройства.*

Хранение

⚠ ОСТОРОЖНО

Несоблюдение веса

*Опасность получения травм и повреждений
Во время хранения учитывать вес устройства.*

Примечание

Всегда хранить устройство в сухом месте без аккумуляторного блока.

Уход и техническое обслуживание

Прибор является необслуживаемым.

Помощь при неисправностях

Зачастую неисправности имеют простые причины, поэтому с помощью следующего руководства их можно устранить самостоятельно. В случае сомнения или возникновения не описанных здесь неисправностей следует обращаться в авторизованную сервисную службу.

При увеличении срока службы емкость аккумуляторного блока будет снижаться даже при хорошем обслуживании, вследствие чего даже при полной зарядке полное время работы больше не будет обеспечиваться. Это не является дефектом.

Заводская табличка

На заводской табличке указаны основные данные устройства.

В главе «Описание устройства» показано, где находится заводская табличка на устройстве.

Неисправности устройства

Прибор не включается

Аккумуляторный блок установлен неправильно.

1. Задвинуть аккумуляторный блок в отсек до фиксации.

Аккумуляторный блок разряжен.

1. Зарядить аккумуляторный блок.

Аккумуляторный блок находится в режиме сна.

1. Нажимать выключатель устройства дольше или нажать второй раз.

Аккумуляторный блок неисправен.

1. Заменить аккумуляторный блок.

Устройство останавливается во время работы

Перегрев аккумулятора

- Прекратить работу и дать аккумулятору остыть до температуры ниже допустимого диапазона температур. Это может занять несколько минут.

Гарантия

В каждой стране действуют соответствующие гарантийные условия, установленные уполномоченной организацией по сбыту нашей продукции. Возможные неисправности устройства в течение гарантийного срока мы устраняем бесплатно, если причина заключается в дефектах материалов или производственных браке. В случае возникновения претензий в течение гарантийного срока просьба обращаться с чеком о покупке в торговую организацию, продавшую изделие или в ближайшую уполномоченную службу сервисного обслуживания.

(Адрес указан на обороте)

Дата выпуска отображается на заводской табличке в закодированном виде.

При этом отдельные цифры имеют следующее значение::

Пример: 30190

- 3 год выпуска
- 0 столетие выпуска
- 1 десятилетие выпуска
- 9 вторая цифра месяца выпуска
- 0 первая цифра месяца выпуска

Таким образом, в данном примере код 30190 означает дату выпуска 09 / (2) 013.

Технические характеристики

	LBL 2 Battery	LBL 2 Battery Set	LBL 4 Battery	LBL 4 Battery Set
Рабочие характеристики устройства				
Скорость воздуха, км/ч макс.	210	210	250	250
Объемный поток, м ³ /ч макс.	220	220	330	330
Рабочее напряжение	V 18	18	36	36
Регулировка скорости	-	-	есть	есть
Уровни скорости	-	-	2	2
Именуемый аккумуляторный блок	-	Battery Power 18/25	-	Battery Power 36/25

	LBL 2 Battery	LBL 2 Battery Set	LBL 4 Battery	LBL 4 Battery Set
Тип зарядного устройства	-	Стандартное зарядное устройство Battery Power 18V	-	Устройство быстрой зарядки Battery Power 36V

Размеры и вес					
Вес	kg	2	2,5	2,2	3
Длина x ширина x высота	mm	975 x 170 x 305	975 x 170 x 305	975 x 170 x 305	975 x 170 x 305

Расчетные значения в соответствии с EN 60335-2-79					
Вибрация на руке/ кисти	m/s ²	1,7	1,7	2,1	2,1
Погрешность K	m/s ²	0,2	0,2	0,2	0,2
Уровень звукового давления	dB(A)	74	74	82	82
Погрешность K _{PA}	dB(A)	2	2	2	2
Уровень звуковой мощности	dB(A)	88	88	96	96
L _{WA} Погрешность K _{WA}					

Сохраняется право на внесение технических изменений.

Декларация о соответствии стандартам ЕС

Настоящим заявляем, что концепция, конструкция и исполнение указанной ниже машины отвечают соответствующим основным требованиям директив ЕС по безопасности и охране здоровья. При любых изменениях машины, не согласованных с нашей компанией, данная декларация теряет свою силу. Изделие: Садовая воздуходувка

Тип: LBL 2, LBL 4

Действующие директивы ЕС

2000/14/EC
2006/42/EC (+2009/127/EC)
2011/65/EC
2014/30/EC

Примененные гармонизированные стандарты

EN 60335-1
EN 50636-2-100
EN 55014-1: 2006+A1: 2009+A2: 2011
EN 55014-2: 2015
EN 62233: 2008
EN 50581

Примененный метод оценки соответствия

2000/14/EC: Приложение V

Уровень звуковой мощности дБ(A)

LBL 2:

Измерено: 86
Гарантировано: 88

LBL 4:

Измерено: 94
Гарантировано: 96

Нижеподписавшиеся лица действуют по поручению и по доверенности руководства компании.



H. Jenner
Chairman of the Board of Management



S. Reiser
Director Regulatory Affairs & Certification

Лицо, ответственное за ведение документации: Ш. Райзер (S. Reiser)

Alfred Kärcher SE & Co. KG
Alfred-Kärcher-Str. 28 - 40
71364 Winnenden (Germany)
Тел.: +49 7195 14-0
Факс: +49 7195 14-2212
г. Винненден, 01.03.2015

Tartalom

Biztonsági tanácsok	55
Veszélyfokozatok	56
Általános biztonsági utasítások.....	56
Biztonsági tanácsok	56
Rendeltetésszerű használat.....	56
Környezetvédelem	57
Szimbólumok a készüléken.....	57
Tartozékok és pótkatrészek.....	57
Szállított tartozékok.....	57
A készülék leírása	57
Fűvócső felszerelése	57
A lapos fűvóka felszerelése.....	57
Üzembe helyezés.....	57
Készülék be- és kikapcsolása	57
Szállítás.....	58
Tárolás	58
Ápolás és karbantartás	58
Üzemzavarok elhárítása	58
Garancia.....	58
Műszaki adatok	58
EK megfelelőségi nyilatkozat	59

Biztonsági tanácsok



A készülék első használata előtt olvassa el ezeket a biztonsági tanácsokat, ezt az eredeti kezelési útmutatót, az akkuegységhez mellékelt biztonsági tanácsokat, valamint az akkuegység és a töltőgép eredeti kezelési útmutatóját.

Ezeknek megfelelően járjon el. Őrizze meg az említett dokumentumokat későbbi használatra vagy a következő tulajdonos számára.

A használati utasításban található útmutatások mellett figyelembe kell venni a jogalkotók általános biztonsági és balesetmegelőzési előírásait is.

Veszélyfokozatok

⚠ VESZÉLY

Olyan, közvetlenül fenyegető veszély jelzése, amely súlyos testi sérüléshez vagy halálhoz vezet.

⚠ FIGYELMEZTETÉS

Olyan, esetlegesen veszélyes helyzet jelzése, amely súlyos testi sérüléshez vagy halálhoz vezethet.

⚠ VIGYÁZAT

Olyan, esetlegesen veszélyes helyzet jelzése, amely könnyebb sérülésekhez vezethet.

FIGYELEM

Olyan, esetlegesen veszélyes helyzet jelzése, amely anyagi károkhoz vezethet.

Általános biztonsági utasítások

⚠ **VESZÉLY** • *Fulladásveszély! Tartsa távol a gyermekektől a csomagolást!*

⚠ **FIGYELMEZTETÉS** • *A csökkent szellemi, fizikai és érzékelő képességgel rendelkező személyek, illetve tapasztalattal és ismeretekkel nem rendelkező személyek csak megfelelő felügyelet mellett használhatják a készüléket, illetve amennyiben egy, a biztonságukért felelős személy ismertette velük a készülék biztonságos használatát és tudatában vannak a használatból eredő veszélyeknek.*

• *Gyermekek nem használhatják a készüléket!* • *Felügyelje a*

gyerekeket, és biztosítsa, hogy ne játszhassanak a készülékkel.

Megjegyzés • *Ne üzemeltesse a készüléket, ha más személyek vagy állatok tartózkodnak a munkaterületen.*

Biztonsági tanácsok

- A készüléket soha ne merítse teljesen folyadékba.
- A készüléket kizárólag külső térben üzemeltesse.
- Rendszeresen ellenőrizze, hogy a készülék nem sérült-e. Látható sérülések esetén ne helyezze többé üzembe a készüléket.
- Ne fogja meg a készülék fűvocsövét vagy befűvóját.
- A készüléket ne használja felszerelt fűvocső nélkül.
- A beszívónyílást ne takarja le.
- A laza ruházatot tartsa távol a beszívónyílástól.
- Vegye figyelembe az akkuegységhez mellékelt biztonsági tanácsokat, és ezeknek megfelelően járjon el.

Rendeltetésszerű használat

⚠ FIGYELMEZTETÉS

Sérülésveszély a repkedő részecskék miatt.

Csak akkor működtesse a lombfűvót, ha azzal nem veszélyeztetni a környezetben lévő személyeket.

A készülék a talajon fekvő lomb, fűnyesedék, sövényvágási maradék, könnyű szennyeződések fúvatására alkalmas.

A készüléket kizárólag magánháztartásban használja.

Előrelátható hibás használat

A berendezés nem rendeltetésszerű használata tilos. A kezelő a nem rendeltetésszerű használatból eredő károkért nem vállal felelősséget.

Környezetvédelem



A csomagolóanyag újrahasznosítható. Kérjük, környezetbarát módon semmisítse meg a csomagolást.



Az elektromos és elektronikus készülékek értékes, újrahasznosítható anyagokat, és gyakran olyan alkotóelemeket, például elemeket, akkumulátorokat vagy olajat is tartalmaznak, melyek nem megfelelő kezelése vagy helytelen megsemmisítése potenciális veszélyt jelenthet az emberek egészségre és a környezetre. Ezek az alkotóelemek azonban a készülék rendeltetészerű üzemeléséhez szükségesek. Az ezzel a szimbólummal jelölt készülékeket nem szabad a háztartási hulladékkal együtt megsemmisíteni.

Összetevőkre vonatkozó utasítások (REACH)

Az összetevőkre vonatkozó aktuális információkat itt találja: www.kaercher.com/REACH

Szimbólumok a készüléken

Lombfúvó LBL 2 / LBL 4

Figyelmeztetés repülő tárgyakra.



Ne engedjen más személyeket a munkaterület közelébe.



A készülék üzemeltetése közben viseljen megfelelő hallásvédő eszközt és védőszemüveget.



Óvja a készüléket az esőtől és a fröcskölő víztől.



Tartozékok és pótalkatrészek

Csak eredeti tartozékot és eredeti pótalkatrészt alkalmazzon; ezek garantálják a készülék biztonságos és zavarmentes üzemelését.

A tartozékokra és pótalkatrészekre vonatkozóan információkat itt talál: www.kaercher.com.

Szállított tartozékok

A készülékkel szállított tartozékok fel vannak tüntetve a csomagoláson. Kicsomagolásnál ellenőrizze, hogy megvan-e minden tartozék. Hiányzó tartozékok vagy szállítási sérülések esetén kérjük, értesítse a kereskedőt.

A készülék leírása

Ábra A

- 1 Laposfúvóka beépített karvédő szélle
- 2 Fúvócső alsó rész
- 3 Fúvócső felső rész
- 4 Levegőkivezetés

- 5 Készülékkapcsoló
18 V: Be/Ki
36 V: Ki, 1. fokozat 2. fokozat
- 6 Akkuegység-reteszelés feloldó billentyűje
- 7 Típus tábla
- 8 Battery Power (+) akkuegység tartója
- 9 Beszívónyílás
- 10 *Battery Power 36/25 akkuegység
- 11 *Battery Power 36 V gyorsító készülék
- 12 * Battery Power 18 V standard töltőgép
- 13 *Battery Power 18/25 akkuegység

*a készletváltozatok szállított tartozékai között már szerepel.

Fúvócső felszerelése

1. A fúvócső alsó részét illessze a fúvócső felső részére.

Ábra C

2. Reteszelve a fúvócsövet úgy, hogy az óramutató járásával egyező irányban elfordítja (bajonett csatlakozás).

Ábra D

A fúvócsövet az óramutató járásával ellentétes irányú elforgatással lehet levenni.

A lapos fúvóka felszerelése

1. A lapos fúvókát illessze a fúvócső alsó részére.

Ábra B

Üzembe helyezés

Az akkumulátor behelyezése

FIGYELEM

Szennyezett érintkezők

A készülék és az akkumulátor sérülései

Behelyezés előtt ellenőrizze, hogy az akkumulátortartó és az érintkezők nincsenek-e elszennyeződve, és szükség esetén tisztítsa meg őket.

Ábra E

1. Tolja az akkumulátort a tartóba, míg kattanó hangot nem hall.

Az akkumulátor kivétele

△ FIGYELMEZTETÉS

Ellenőrizetlen beindulás

Sérülésveszély

Munkaszünetekben, valamint a karbantartási és ápolási műveletek előtt vegye ki az akkumulátort a készülékből.

Ábra F

1. Nyomja meg a reteszelésfeloldó billentyűt.
2. Vegye ki az akkumulátort a készülékből.

Készülék be- és kikapcsolása

A készüléket a készülék kapcsolóval kapcsolja be, illetve ki.

1. Tolja a készülék kapcsolót előre „1”-s vagy „2”-es (csak LBL 4 akkumulátor esetében) állásba.
A készülék beindul.
2. Tolja hátra a készülék kapcsolót.
A készülék leáll.

Szállítás

⚠ VIGYÁZAT

A súly figyelmen kívül hagyása

Sérülés és károsodás veszélye
Szállítás során ügyeljen a készülék súlyára.

Tárolás

⚠ VIGYÁZAT

A súly figyelmen kívül hagyása

Sérülés és károsodás veszélye
Raktározás során ügyeljen a készülék súlyára.

Megjegyzés

A készüléket mindig száraz helyen tárolja, és az akkuegységet vegye ki belőle.

Ápolás és karbantartás

A készülék nem igényel karbantartást.

Üzemzavarok elhárítása

Az üzemzavarok gyakran egyszerű okokra vezethetők vissza, amelyeket az alábbi áttekintés segítségével a kezelő maga is könnyen elháríthat. Kétség esetén vagy az itt meg nem nevezett üzemzavarok esetén, kérjük, forduljon a felhatalmazott ügyfélszolgálathoz.

A használati idő előrehaladtával az akkumulátoregység kapacitása még megfelelő ápolás mellett is csökken, így már teljesen feltöltött állapotban sem éri el a teljes üzemidőt. Ez nem hiba.

Típustábla

A típustáblán megtalálhatók a készülék legfontosabb adatai.

„A készülék leírása” fejezet bemutatja, hogy a típustábla hol helyezkedik el a készüléken.

A készülék üzemzavarai

A készülék nem indul el

Az akkuegység nincs megfelelően behelyezve.

1. Tolja be az akkuegységet a tartóba, míg be nem pattan.

Az akkuegység lemerült.

1. Töltse fel az akkuegységet.

Az akkuegység alvó üzemmódban van.

1. Nyomja meg hosszan vagy még egyszer a készülékkapcsolót.

Az akkuegység meghibásodott.

1. Cserélje ki az akkuegységet.

A készülék üzem közben leáll

Az akkumulátor túlmelegedett

● Szakítsa meg a munkát, és hagyja lehűlni az akkumulátort a megengedett hőmérséklet-tartományban. Ez néhány percet igénybe vehet.

Garancia

Minden országban az illetékes értékesítő társaságunk által megadott garanciális feltételek vannak érvényben. A készüléknel felmerülő esetleges zavarokat a garanciaidőn belül díjmentesen orvosoljuk, amennyiben anyag-, illetve gyártási hibáról van szó. Garanciális esetben kérjük, a számlával együtt forduljon kereskedőjéhez vagy a legközelebbi, arra jogosult ügyfélszolgálati irodához.

(A címet lásd a hátoldalon)

Műszaki adatok

	LBL 2 Battery	LBL 2 Battery Set	LBL 4 Battery	LBL 4 Battery Set	
A készülék teljesítményre vonatkozó adatai					
A levegő sebessége max.	km/h	210	210	250	250
Áramlási mennyiség max.	m ³ /h	220	220	330	330
Üzemi feszültség	V	18	18	36	36
Sebességszabályozás	-	-	igen	igen	
Sebességfokozatok	-	-	2	2	
tartozék akkuegység	-	Battery Power 18/25	-	Battery Power 36/25	
Töltőgép típusa	-	Battery Power 18V standard töltőgép	-	Battery Power 36V gyorsöltő készülék	
Méreték és súlyok					
Súly	kg	2	2,5	2,2	3
Hosszúság x szélesség x magasság	mm	975 x 170 x 305	975 x 170 x 305	975 x 170 x 305	975 x 170 x 305
Az EN 60335-2-79 szerint meghatározott értékek					
Kéz-kar-vibrációs érték	m/s ²	1,7	1,7	2,1	2,1
K bizonytalansági paraméter	m/s ²	0,2	0,2	0,2	0,2
Zajszint	dB(A)	74	74	82	82
K bizonytalansági paraméter _{pA}	dB(A)	2	2	2	2
L zajteljesítményszint t _{WA} + K bizonytalansági paraméter _{WA}	dB(A)	88	88	96	96

A műszaki változtatások jogát fenntartjuk.

EK megfelelőségi nyilatkozat

Ezúton kijelentjük, hogy az alább megjelölt gép tervezése és felépítése alapján, valamint az általunk forgalomba hozott kivitelben megfelel a vonatkozó EU-irányelvek alapvető biztonsági és egészségügyi követelményeinek. A gépen végzett, de velünk nem egyeztetett módosítás esetén jelen nyilatkozat érvényét veszti.

Termék: Lombfűvó
Típus: LBL 2, LBL 4

Vonatkozó EK-irányelvek
2000/14/EK
2006/42/EK (+2009/127/EK)
2011/65/EU
2014/30/EU

Alkalmazott harmonizált szabványok
EN 60335-1
EN 50636-2-100
EN 55014-1: 2006+A1: 2009+A2: 2011
EN 55014-2: 2015
EN 62233: 2008
EN 50581

Alkalmazott megfelelőségértékelési eljárások
2000/14/EK: V. melléklet

Zajtelsítményszint dB(A)

LBL 2:
Mért: 86
Szavatolt: 88

LBL 4:
Mért: 94
Szavatolt: 96

Az aláírók az ügyvezetés megbízásából és teljes körű meghatalmazásával járnak el.



H. Jenner

Chairman of the Board of Management



S. Reiser

Director Regulatory Affairs & Certification

Dokumentációs meghatalmazott: S. Reiser

Alfred Kärcher SE & Co. KG
Alfred-Kärcher-Str. 28 - 40
71364 Winnenden (Németország)
Tel.: +49 7195 14-0
Fax: +49 7195 14-2212
Winnenden, 2015/03/01

Obsah

Bezpečnostní pokyny	59
Stupně nebezpečí	59
Všeobecné bezpečnostní pokyny.....	59
Bezpečnostní pokyny	60
Použití v souladu s určením	60
Ochrana životního prostředí	60
Symbyly na přístroji.....	60
Příslušenství a náhradní díly	60
Rozsah dodávky	61
Popis přístroje	61
Montáž foukací trubky	61
Montáž ploché trysky.....	61
Uvedení do provozu	61
Zapnutí a vypnutí přístroje.....	61
Přeprava	61
Skladování.....	61

Pěče a údržba	61
Nápověda při poruchách	61
Záruka	61
Technické údaje	62
ES prohlášení o shodě	62

Bezpečnostní pokyny



Před prvním použitím přístroje si přečtěte tyto bezpečnostní pokyny, tento originální provozní návod, bezpečnostní pokyny přiložené k akumulátorovému bloku a originální provozní návod pro akumulátorový blok a nabíječku. Řiďte se jimi. Uschovejte brožury pro pozdější použití nebo pro dalšího vlastníka. Kromě pokynů v návodu k použití musíte dodržovat všeobecné zákonné bezpečnostní předpisy a předpisy pro prevenci úrazů.

Stupně nebezpečí

△ NEBEZPEČÍ

Upozornění na bezprostředně hrozící nebezpečí, které vede k těžkým úrazům nebo usmrcení.

△ VAROVÁNÍ

Upozornění na možnou nebezpečnou situaci, která může vést k těžkým úrazům nebo usmrcení.

△ UPOZORNĚNÍ

Upozornění na možnou nebezpečnou situaci, která může vést k lehkým úrazům.

POZOR

Upozornění na možnou nebezpečnou situaci, která může vést ke vzniku věcných škod.

Všeobecné bezpečnostní pokyny

△ NEBEZPEČÍ • Nebezpečí udušení. Obalové fólie udržujte mimo dosah dětí,.

△ VAROVÁNÍ • Osoby se sníženými fyzickými, smyslovými nebo duševními schopnostmi nebo s nedostatečnými zkušenostmi

a znalostmi smí používat přístroj pouze tehdy, když jsou pod odborným dohledem nebo pokud byly poučeny osobou zodpovědnou za jejich bezpečnost o bezpečném používání přístroje a rozumní rizikům, které z toho vyplývají.

● *Přístroj nesmí používat děti.*
● *Dohlížejte na děti a zajistěte, aby si s přístrojem nehrály.*
Upozornění ● *Neprovozujte přístroj, pokud se v pracovní oblasti zdržují jiné osoby nebo zvířata.*

Bezpečnostní pokyny

- Nikdy neponořujte přístroj zcela do kapaliny.
- Přístroj provozujte pouze ve venkovním prostředí.
- Přístroj pravidelně kontrolujte, zda není poškozený. Při viditelném poškození neuvádějte přístroj do provozu.
- Nesahejte do foukací trubky nebo do dmyhadla přístroje.
- Neprovozujte přístroj bez namontované foukací trubky.
- Nezakrývejte sací otvor.
- Volné oděvy uchovávejte v dostatečné vzdálenosti od sacího otvoru.
- Dbejte bezpečnostních pokynů přiložených k akumulátorovému bloku a postupujte podle nich.

Použití v souladu s určením

VAROVÁNÍ

Nebezpečí úrazu od poletujících částic

Fukar na listí používejte jen v případě, že je vyloučeno ohrožení okolo stojících osob.

Přístroj je určen k foukání na zemi ležících listí, zbytků po úpravě trávníku a křovin, volných nečistot.

Přístroj používejte výhradně v soukromé domácnosti.

Předvídatelné nesprávné používání

Jakékoliv použití, které není v souladu s určením, je nepřipustné.

Obsluha ručí za škody vzniklé kvůli použití v rozporu s určením.

Ochrana životního prostředí



Obalové materiály jsou recyklovatelné. Obaly prosím likvidujte ekologickým způsobem.



Elektrické a elektronické přístroje obsahují hodnotné recyklovatelné materiály a často součásti, jako baterie, akumulátory nebo olej, které mohou při chybném zacházení nebo likvidaci představovat potenciální nebezpečí pro lidské zdraví nebo pro životní prostředí. Pro řádný provoz přístroje jsou však tyto součásti nezbytné. Přístroje označené tímto symbolem se nesmí likvidovat s domovním odpadem.

Informace k obsaženým látkám (REACH)

Aktuální informace k obsaženým látkám naleznete na stránkách: www.kaercher.com/REACH

Symbole na přístroji

Fukar na listí LBL 2 / LBL 4

Varování před poletujícími objekty.



Ostatní osoby nechť se zdržují mimo pracovní oblast.



Při provozu přístroje používejte vhodnou ochranu sluchu a ochranné brýle.



Přístroj chraňte před deštěm a stříkající vodou.

Příslušenství a náhradní díly

Používejte pouze originální příslušenství a náhradní díly, které Vám zaručují bezpečný a bezporuchový provoz přístroje.

Informace o příslušenství a náhradních dílech naleznete na stránkách www.kaercher.com.

Rozsah dodávky

Rozsah dodávky přístroje je vyobrazen na obalu. Při vybavení zkontrolujte úplnost obsahu. V případě chybějícího příslušenství nebo výskytu poškození při přepravě informujte prosím Vašeho prodejce.

Popis přístroje

Ilustrace A

- 1 Plochá tryska s integrovanou škrabací hranou
- 2 Dolní část foukací trubky
- 3 Horní část foukací trubky
- 4 Výstup vzduchu
- 5 Hlavní spínač
18 V: ZAP./VYP.
36 V: VYP., stupeň 1, stupeň 2
- 6 Tlačítko na odjištění akumulátorového bloku
- 7 Typový štítek
- 8 Uchycení pro akumulátorový blok Battery Power (+)
- 9 Sací otvor
- 10 *Akumulátorový blok Battery Power 36/25
- 11 *Rychlonabíječka Battery Power 36 V
- 12 *Standardní nabíječka Battery Power 18 V
- 13 *Akumulátorový blok Battery Power 18/25

*již obsaženo v objemu dodávky různých variant sad.

Montáž foukací trubky

1. Spodní část foukací trubky nasuňte na horní část foukací trubky.

Ilustrace C

2. Pro účely zajištění foukací trubky ji otáčejte ve směru hodinových ručiček (bajonetový uzávěr).

Ilustrace D

Pro účely sejmutí foukací trubky ji otáčejte proti směru hodinových ručiček.

Montáž ploché trysky

1. Plochou trysku nastrčte na spodní část foukací trubky.

Ilustrace B

Uvedení do provozu

Vložení akumulátoru

POZOR

Znečištěné kontakty

Poškození přístroje a akumulátoru

Před vložением zkontrolujte uchycení akumulátoru a kontakty z hlediska nečistot, popř. je očistěte.

Ilustrace E

1. Zasuňte akumulátor do uchycení, dokud neuslyšíte cvaknutí.

Vyjmutí akumulátoru

VAROVÁNÍ

Nekontrolovaný rozběh

Nebezpečí úrazu

Během pracovních přestávek a před údržbou a ošetřením vyjměte akumulátor z přístroje.

Ilustrace F

1. Stiskněte tlačítko na odjištění.
2. Vyjměte akumulátor z přístroje.

Zapnutí a vypnutí přístroje

Přístroj zapněte resp. vypněte hlavním spínačem.

1. Hlavní spínač zatlačte směrem dopředu do polohy "1" nebo "2" (jen LBL 4 Battery).
Přístroj se spustí.
2. Hlavní spínač zatlačte směrem dozadu.
Přístroj se zastaví.

Přeprava

UPOZORNĚNÍ

Neodržení hmotnosti

Nebezpečí úrazu a poškození

Při přepravě vezměte v úvahu hmotnost stroje.

Skladování

UPOZORNĚNÍ

Neodržení hmotnosti

Nebezpečí úrazu a poškození

Při skladování vezměte v úvahu hmotnost přístroje.

Upozornění

Přístroj skladujte vždy v suchu a před uskladněním nezapomeňte vyjmout akumulátorový blok.

Péče a údržba

Přístroj je bezúdržbový.

Nápověda při poruchách

Poruchy mají často jednoduché příčiny, které můžete sami odstranit pomocí následujícího přehledu.

V případě pochybnosti nebo při poruchách, které zde nejsou uvedeny, se prosím obraťte na autorizovaný zákaznický servis.

S rostoucí dobou užívání se i přes dobrou péči sníží kapacita akupacku, což znamená, že i ve stavu plného nabití nebude již dosaženo plné doby chodu. To nepředstavuje žádnou vadu.

Výrobní štítek

Na výrobním štítku jsou uvedeny nejdůležitější údaje o přístroji.

V kapitole "Popis přístroje" je zobrazeno umístění výrobního štítku na přístroji.

Poruchy přístroje

Přístroj se nerozbíhá

Akupack není správně vložen.

1. Zasuňte akupack do uchycení, dokud nezacvakne. Akupack je vybitý.

1. Nabijte akupack.

Akupack je v režimu spánku.

1. Stiskněte hlavní spínač po delší dobu nebo podruhé.

Akupack je vadný.

1. Vyměňte akupack.

Přístroj se zastavuje během provozu.

Akumulátor je přehřátý.

- Přerušte práci a nechte akumulátor vychladnout na teplotu pod přípustným teplotním rozsahem. Může to trvat několik minut.

Záruka

V každé zemi platí záruční podmínky vydané naší příslušnou odbytovou společností. Případné závady Vašeho přístroje odstraníme během záruční lhůty bezplatně, pokud jsou zaviněny vadou materiálu nebo výrobní vadou. V záručním případě se prosím obraťte s dokladem o koupi na Vašeho prodejce nebo na nejbližší autorizované servisní středisko. (Adresa viz zadní stranu)

Technické údaje

		LBL 2 Battery	LBL 2 Battery Set	LBL 4 Battery	LBL 4 Battery Set
Výkonnostní údaje přístroje					
Max. rychlost vzduchu	km/h	210	210	250	250
Max. objemový tok	m ³ /h	220	220	330	330
Provozní napětí	V	18	18	36	36
Regulace rychlosti		-	-	ano	ano
Rychlostní stupně		-	-	2	2
obsažený akumulátorový blok		-	Batte ry Po wer 1 8/25	-	Batte ry Po wer 3 6/25
Typ nabíječky		-	Stand ardní nabíj ečka Batte ry Po wer 18 V	-	Rychl onabí ječka Batte ry Po wer 36 V
Rozměry a hmotnosti					
Hmotnost	kg	2	2,5	2,2	3
Délka x šířka x výška	mm	975 x 170 x 305	975 x 170 x 305	975 x 170 x 305	975 x 170 x 305
Zjištěné hodnoty podle EN 60335-2-79					
Hodnota vibrací rukou/paží	m/s ²	1,7	1,7	2,1	2,1
Nejistota K	m/s ²	0,2	0,2	0,2	0,2
Hladina akustického tlaku	dB(A)	74	74	82	82
Nejistota K _{pA}	dB(A)	2	2	2	2
Hladina akustického výkonu L _{WA} + Nejistota K _{WA}	dB(A)	88	88	96	96

Technické změny vyhrazeny.

ES prohlášení o shodě

Prohlašujeme tímto, že níže uvedený stroj na základě svého provedení a druhu konstrukce, jakož i v provedení námi uváděném na trh, vyhovuje příslušným základním bezpečnostním a zdravotním požadavkům podle směrnic EU. V případě provedení námi neschválené změny stroje ztrácí toto prohlášení svoji platnost.

Výrobek: Fukar na listí

Typ: LBL 2, LBL 4

Příslušné směrnice ES

2000/14/ES

2006/42/ES (+2009/127/ES)

2011/65/EU

2014/30/EU

Aplikované harmonizované normy

EN 60335-1

EN 50636-2-100

EN 55014-1; 2006+A1; 2009+A2; 2011

EN 55014-2; 2015

EN 62233; 2008

EN 50581

Použitý postup k posouzení shody

2000/14/ES: Příloha V

Hladina akustického výkonu dB(A)

LBL 2:

Naměřeno: 86

Zaručeno: 88

LBL 4:

Naměřeno: 94

Zaručeno: 96

Níže podepsaní jednají z pověření a se zplnomocněním vedení společnosti.



H. Jenner

Chairman of the Board of Management



S. Reiser

Director Regulatory Affairs & Certification

Zmocněnec pro dokumentaci: S. Reiser

Alfred Kärcher SE & Co. KG

Alfred-Kärcher-Str. 28 - 40

71364 Winnenden (Německo)

Tel.: +49 7195 14-0

Fax: +49 7195 14-2212

Winnenden, 2015/03/01

Kazalo

Varnostna navodila	63
Stopnje nevarnosti	63
Splošna varnostna navodila	63
Varnostna navodila	63
Namenska uporaba	64
Varovanje okolja	64
Simboli na napravi	64
Pribor in nadomestni deli	64
Obseg dobave	64
Opis naprave	64
Montaža pihalne cevi	64
Montaža ploske šobe	64
Zagon	64
Vklop/izklop naprave	65
Transport	65
Skladiščenje	65
Nega in vzdrževanje	65
Pomoč pri motnjah	65
Garancija	65
Tehnični podatki	65
Izjava ES o skladnosti	66

Varnostna navodila



Pred prvo uporabo naprave preberite ta varnostna navodila, izvirna navodila za uporabo, varnostna navodila, priložena paketu akumulatorskih baterij in izvirna navodila za uporabo paketa akumulatorskih baterij in polnilnika. Ta navodila vedno upoštevajte. Knjižice shranite za kasnejšo uporabo ali za naslednjega uporabnika.

Poleg napotkov v navodilih za uporabo upoštevajte tudi splošne zakonske predpise o varnosti in preprečevanju nesreč.

Stopnje nevarnosti

⚠ NEVARNOST

Označuje neposredno nevarnost, ki lahko povzroči težke telesne poškodbe ali smrt.

⚠ OPOZORILO

Označuje potencialno nevarno situacijo, ki lahko povzroči težke telesne poškodbe ali smrt.

⚠ PREVIDNOST

Označuje potencialno nevarno situacijo, ki lahko povzroči lahke telesne poškodbe.

POZOR

Označuje potencialno nevarno situacijo, ki lahko povzroči materialno škodo.

Splošna varnostna navodila

⚠ **NEVARNOST** ● *Nevarnost zadušitve. Otrokom prepričajte stik z embalažno folijo.*

⚠ **OPOZORILO** ● *Osebe z zmanjšanimi telesnimi, čutnimi ali duševnimi sposobnostmi oziroma s pomanjkljivimi izkušnjami in znanjem smejo uporabljati napravo samo pod ustreznim nadzorom ali če so jih osebe, pristojne za njihovo varnost, poučile o varni uporabi naprave in če razumejo potencialne nevarnosti.* ● *Otroci ne smejo uporabljati naprave.* ● *Otrokom prepričajte igro z napravo.*

Napotek ● *Naprave ne uporabljajte, ko se na delovni površini zadržujejo druge osebe ali živali.*

Varnostna navodila

- Naprave ne potaplajte v tekočino.
- Napravo uporabljajte samo na prostem.
- Redno preverjajte, ali je naprava poškodovana. Vidno poškodovane naprave ne uporabljajte.
- Ne segajte v pihalno cev ali v puhalo naprave.
- Naprave nikoli ne uporabljajte v brez nameščene pihalne cevi.
- Ne prekrivajte odprtine za vstop zraka.

- Ohlapnih oblačil ne približujte sesalni odprtini za zrak.
- Upoštevajte varnostna navodila, ki so priložena paketu akumulatorskih baterij, in ravajte v skladu z njimi.

Namenska uporaba

⚠ OPOZORILO

Nevarnost poškodb zaradi letečih delcev

Puhalnik za listje uporabljajte samo, če s tem ne morete ogrožati oseb v bližini.

Naprava je namenjena za razpihovanje listja, pokošene trave, odrezkov žive meje in razsutih smeti na tleh.

Napravo uporabljajte samo v zasebnem gospodinjstvu.

Predvidena napačna uporaba

Vsaka uporaba, ki ni v skladu z namenom uporabe, ni dovoljena.

Uporabnik odgovarja za škodo, ki nastane zaradi uporabe, ki ni v skladu z namenom uporabe.

Varovanje okolja



Materiali embalaže se lahko reciklirajo. Embalažo odstranite na okolju varen način.



Električne in elektronske naprave vsebujejo dragocene materiale z možnostjo recikliranja, pogosto pa tudi sestavne dele, kot so baterije, akumulatorske baterije ali olja, ki lahko pri napačni uporabi ali napačnem odstranjevanju škodujejo zdravju ljudi in okolju. Navedeni sestavni deli so kljub temu potrebni za pravilno delovanje naprave. Naprave, označene s tem simbolom, ne smete odvreči med gospodinjске odpadke.

Napotki o sestavinah (REACH)

Aktualne informacije najdete na spletnem naslovu: www.kaercher.com/REACH

Simboli na napravi

Puhalnik za listje LBL 2 / LBL 4

Bodite pozorni na predmete, ki letijo po zraku.



Druge osebe zadržite proč od delovne površine.

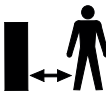

Med uporabo naprave nosite primerno opremo za varovanje sluha in zaščitna očala.



Napravo zaščitite pred dežjem in škropljenjem.



Pribor in nadomestni deli

Uporabljajte samo originalni pribor in originalne nadomestne dele, ki zagotavljajo varno in nemoteno delovanje naprave.

Informacije o priboru in nadomestnih delih najdete na spletnem naslovu www.kaercher.com.

Obseg dobave

Obseg dobave je upodobljen na embalaži. Pri odstranjevanju embalaže preverite, ali je vsebina popolna. Če manjka pribor ali če so med transportom nastale poškodbe, obvestite prodajalca.

Opis naprave

Slika A

- ① Ploska šoba z vgrajenim strgalnim robom
- ② Spodnji del pihalne cevi
- ③ Zgornji del pihalne cevi
- ④ Izstop zraka
- ⑤ Stikalo naprave
18 V: Vkllop/izklop
36 V: Izklop, stopnja 1, stopnja 2
- ⑥ Tipka za sprostitve paketa akumulatorskih baterij
- ⑦ Tipska ploščica
- ⑧ Ležišče za paket akumulatorskih baterij Battery Power (+)
- ⑨ Sesalna odprtina
- ⑩ *Paket akumulatorskih baterij Battery Power 36/25
- ⑪ *Hitri polnilnik Battery Power 36 V
- ⑫ *Standardni - polnilnik Battery Power 18 V
- ⑬ *Paket akumulatorskih baterij Battery Power 18/25

*Že vključen v obseg dobave različic kompleta.

Montaža pihalne cevi

1. Spodnji del pihalne cevi nataknete na zgornji del pihalne cevi.
Slika C
2. Pihalno cev zaklenete tako da jo zavrtite v smeri urnega kazalca (bajonetna spojka).
Slika D

Za razklepanje pihalno cev zavrtite v nasprotni smeri urnega kazalca.

Montaža ploske šobe

1. Plosko šobo nataknete na spodnji del pihalne cevi.
Slika B

Zagon

Vstavljanje akumulatorske baterije

POZOR

Umazani stiki

Poškodbe naprave in akumulatorske baterije

Pred vstavljanjem preverite, ali so nastavek za akumulatorsko baterijo in stiki umazani, ter jih po potrebi očistite.

Slika E

1. Akumulatorsko baterijo potisnite v nastavek, da se slišno zaskoči.

Odstranjevanje akumulatorske baterije

⚠ OPOZORILO

Nenadzorovan zagon

Nevarnost telesnih poškodb

Med delovnim premorom ter pred postopki vzdrževanja in nege akumulatorsko baterijo odstranite iz naprave.

Slika F

1. Pritisnite tipko za sprostitve.
2. Akumulatorsko baterijo odstranite iz naprave.

Vklop/izklop naprave

Napravo vklopite oziroma izklopite s stikalom naprave.

1. Stikalo naprave potisnite naprej v položaj »1« ali »2« (samo pri bateriji LBL 4).
Naprava se vključi.
2. Stikalo naprave potisnite nazaj.
Naprava se izključi.

Transport

⚠ PREVIDNOST

Neupoštevanje teže

Nevarnost telesnih poškodb in materialne škode

Pri transportu upoštevajte težo naprave.

Skladiščenje

⚠ PREVIDNOST

Neupoštevanje teže

Nevarnost telesnih poškodb in materialne škode

Pri skladiščenju upoštevajte težo naprave.

Napitek

Napravo vedno hranite na suhem mestu in odstranite paket akumulatorskih baterij.

Nega in vzdrževanje

Naprave ni treba vzdrževati.

Pomoč pri motnjah

Motnje imajo pogosto enostaven vzrok, ki ga lahko odpravite sami s pomočjo naslednjega seznama. V primeru dvoma ali pri motnjah, ki niso navedene tukaj, stopite v stik s pooblaščenim servisno službo.

Kapaciteta paketa akumulatorskih baterij se zaradi staranja zmanjšuje tudi pri ustreznih negi, zato najdaljši možni čas delovanja po določenem času ni več na voljo niti pri povsem napolnjenem paketu akumulatorskih baterij. Ta pojav ni pomanjkljivost.

Tipaska ploščica

Na tipski ploščici najdete najpomembnejše podatke o napravi.

V poglavju »Opis naprave« je prikazano, kje na napravi je nameščena tipaska ploščica.

Motnje naprave

Naprava se ne vklopi

Paket akumulatorskih baterij ni pravilno vstavljen.

1. Paket akumulatorskih baterij potisnite v nastavek, da se zaskoči.

Paket akumulatorskih baterij je izprazen.

1. Napolnite paket akumulatorskih baterij.

Paket akumulatorskih baterij je v načinu mirovanja.

1. Stikalo naprave držite dlje ali ga pritisnite še drugič.

Paket akumulatorskih baterij je pokvarjen.

1. Zamenjajte paket akumulatorskih baterij.

Naprava se ustavi med delovanjem

Akumulatorska baterija je pregreta

- Prekinite uporabo naprave in pustite, da se akumulatorska baterija ohladi na raven dovoljenega temperaturnega območja. To lahko traja nekaj minut.

Garancija

V vsaki državi veljajo garancijski pogoji, ki jih je izdala naša pristojna prodajna družba. V garancijskem roku bodo morebitne motnje v delovanju naprave odpravljene brezplačno, če je njihov vzrok napaka v materialu ali napaka pri proizvodnji. Pri uveljavljenju garancije zagotovite dokazilo o nakupu in stopite v stik s prodajalcem ali s najbližjo servisno službo.

Naslov najdete na hrbtni strani.

Tehnični podatki

	LBL 2 Battery	LBL 2 Battery Set	LBL 4 Battery	LBL 4 Battery Set
Podatki o zmogljivosti naprave				
Hitrost zraka maks. km/h	210	210	250	250
Volumski tok maks. m ³ /h	220	220	330	330
Obratovalna napetost	18 V	18 V	36 V	36 V
Regulacija hitrosti	-	-	da	da
Stopnje hitrosti	-	-	2	2
Vključen paket akumulatorskih baterij	-	Battery Power 18/25	-	Battery Power 36/25
Tip polnilnika	-	Standardni polnilnik Battery Power 18 V	-	Hitri polnilnik Battery Power 36 V

Mere in mase

Teža	kg	2	2,5	2,2	3
Dolžina x širina x višina	mm	975 x 170 x 305	975 x 170 x 305	975 x 170 x 305	975 x 170 x 305

Ugotovljene vrednosti v skladu s standardom EN 60335-2-79

Vrednost tresljajev za dlani/roke	m/s ²	1,7	1,7	2,1	2,1
Negotovost K	m/s ²	0,2	0,2	0,2	0,2
Raven tlaka hrupa	dB(A)	74	74	82	82
Negotovost K _{pA}	dB(A)	2	2	2	2
Raven moči hrupa L _{WA} + negotovost K _{WA}	dB(A)	88	88	96	96

Pridržujemo si pravico do tehničnih sprememb.

Izjava ES o skladnosti

S tem izjavljamo, da v nadaljevanju navedeni stroj zara-
di svoje zasnovne in konstrukcije ter v izvedbi, kakršno
dajemo na tržišče, ustreza osnovnim zahtevam glede
varnosti in varovanja zdravja v skladu z EU-direktivami.
V primeru sprememb na stroju brez našega soglasja ta
izjava izgubi veljavnost.

Izdelek: Puhalnik za listje

Tip: LBL 2, LBL 4

Zadevne direktive ES

2000/14/ES

2006/42/ES (+2009/127/ES)

2011/65/EU

2014/30/EU

Uporabljeni harmonizirani standardi

EN 60335-1

EN 50636-2-100

EN 55014-1: 2006+A1: 2009+A2: 2011

EN 55014-2: 2015

EN 62233: 2008

EN 50581

Uporabljeni postopek ugotavljanja skladnosti

2000/14/ES: Priloga V

Raven zvočne moči dB(A)

LBL 2:

Izmerjeno: 86

Zajamčeno: 88

LBL 4:

Izmerjeno: 94

Zajamčeno: 96

Podpisniki ravnajo po navodilih in s pooblastilom vod-
stva podjetja.



H. Jenner

Chairman of the Board of Management



S. Reiser

Director Regulatory Affairs & Certification

Pooblaščenca oseba za dokumentacijo: S. Reiser

Alfred Kärcher SE & Co. KG

Alfred-Kärcher-Str. 28 - 40

71364 Winnenden (Nemčija)

Tel.: +49 7195 14-0

Faks: +49 7195 14-2212

Winnenden, 1. 3. 2015

Spis treści

Wskazówki dotyczące bezpieczeństwa.....	66
Stopnie zagrożenia.....	66
Ogólne zasady bezpieczeństwa.....	66
Wskazówki dotyczące bezpieczeństwa.....	67
Zastosowanie zgodne z przeznaczeniem	67
Ochrona środowiska.....	67
Symbole na urządzeniu.....	68
Akcesoria i części zamienne	68
Zakres dostawy	68
Opis urządzenia	68
Montaż rury wylotowej.....	68
Montaż dyszy płaskiej.....	68
Uruchamianie	68
Włączanie i wyłączanie urządzenia	68
Transport	68
Składowanie	68
Czyszczenie i konserwacja	68

Usuwanie usterek.....	69
Gwarancja	69
Dane techniczne	69
Deklaracja zgodności WE	69

Wskazówki dotyczące bezpieczeństwa



Przed pierwszym uru-
chomieniem urządze-
nia należy przeczytać niniejsze
wskazówki bezpieczeństwa,
oryginalną instrukcję obsługi
oraz załączone do zestawu aku-
mulatorów wskazówki bezpie-
czeństwa i oryginalną instrukcję
obsługi zestawu akumulatorów i
ładowarki. Postępować zgodnie
z podanymi instrukcjami. In-
strukcje obsługi przechować do
późniejszego wykorzystania lub
dla kolejnego właściciela.

Należy przestrzegać wskazo-
wek zawartych w tej instrukcji
obsługi oraz obowiązujących
ogólnych przepisów prawnych
dotyczących bezpieczeństwa i
zapobiegania wypadkom.

Stopnie zagrożenia

⚠ NIEBEZPIECZEŃSTWO

*Wskazówka dot. bezpośredniego zagrożenia, prowa-
dzącego do ciężkich obrażeń ciała lub do śmierci.*

⚠ OSTRZEŻENIE

*Wskazówka dot. możliwie niebezpiecznej sytuacji, mo-
gącej prowadzić do ciężkich obrażeń ciała lub śmierci.*

⚠ OSTROŻNIE

*Wskazówka dot. możliwie niebezpiecznej sytuacji, która
może prowadzić do lekkich zranień.*

UWAGA

*Wskazówka dot. możliwie niebezpiecznej sytuacji, która
może prowadzić do szkód materialnych.*

Ogólne zasady bezpieczeństwa

⚠ NIEBEZPIECZEŃSTWO

● *Niebezpieczeństwo udusze-
nia. Opakowania foliowe należy
przechowywać z dala od dzieci.*

△ OSTRZEŻENIE • *Urządzenie może być obsługiwane przez osoby o ograniczonych możliwościach fizycznych, sensorycznych lub mentalnych albo takie, którym brakuje doświadczenia i wiedzy na temat jego używania, tylko jeżeli są one odpowiednio nadzorowane lub otrzymały wskazówki na temat bezpiecznego użytkownika urządzenia od osoby odpowiedzialnej za ich bezpieczeństwo i zrozumiały wynikające z tego zagrożenia.* • *Dzieci nie mogą obsługiwać urządzenia.* • *Należy pilnować dzieci, aby upewnić się, iż nie bawią się one urządzeniem.*

Wskazówka • *Nie eksploatować urządzenia, jeśli w obszarze roboczym znajdują się ludzie lub zwierzęta.*

Wskazówki dotyczące bezpieczeństwa

- Nigdy nie zanurzać urządzenia całkowicie w cieczy.
- Urządzenie należy użytkować wyłącznie na zewnątrz.
- Regularnie sprawdzać urządzenie pod kątem uszkodzeń. W przypadku widocznych uszkodzeń nie użytkować dalej urządzenia.
- Nigdy nie chwytać za rurę wylotową ani za dmuchawę urządzenia.

- Nigdy nie użytkować urządzenia bez zamontowanej rury wylotowej.
- Nie zakrywać otworu ssącego.
- Luźne ubranie należy trzymać z dala od otworu ssącego.
- Przestrzegać zasad bezpieczeństwa dołączonych do zestawu akumulatorów i postępować zgodnie z nimi.

Zastosowanie zgodne z przeznaczeniem

△ OSTRZEŻENIE

Niebezpieczeństwo odniesienia obrażeń z powodu wyrzucanych w powietrze cząsteczek

Dmuchawy do liści używać tylko wtedy, gdy nie stanowi zagrożenia dla osób przebywających w pobliżu.

Urządzenie jest przeznaczone do zdmuchiwania leżących na ziemi liści, skoszonej trawy, ściętego żywopłotu, luźnych zanieczyszczeń.

Urządzenie jest przeznaczone wyłącznie do zastosowania w gospodarstwach domowych.

Możliwe do przewidzenia nieprawidłowe użycie

Każde inne zastosowanie jest niedopuszczalne.

Użytkownik ponosi odpowiedzialność za szkody wynikające z niezgodnego z przeznaczeniem użytkownika urządzenia.

Ochrona środowiska



Materiały, z których wykonano opakowania, nadają się do recyklingu. Opakowania poddaje utylizacji przyjaznej dla środowiska naturalnego.



Elektryczne i elektroniczne urządzenia zawierają cenne surowce wtórne, a często również takie części składowe jak baterie, akumulatory lub olej, które w razie niewłaściwej obsługi lub nieprawidłowej utylizacji mogą stanowić potencjalne zagrożenie dla zdrowia ludzkiego i środowiska naturalnego. Jednak te części składowe są niezbędne do prawidłowej pracy urządzenia. Urządzeń oznaczonych tym symbolem nie można wyrzucać do odpadów z gospodarstw domowych.

Wskazówki dotyczące składników (REACH)

Aktualne informacje dotyczące składników można znaleźć na stronie: www.kaercher.com/REACH

Symbole na urządzeniu

Dmuchała do liści LBL 2 / LBL 4



Ostrzeżenie przed wyrzucanymi w powietrze obiektami.

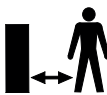

Osoby postronne powinny trzymać się z dala od obszaru roboczego.



Podczas eksploatacji urządzenia nosić odpowiednie środki ochrony słuchu i okulary ochronne.



Chronić urządzenie przed deszczem i wodą rozpryskową.

Akcesoria i części zamienne

Należy stosować tylko oryginalne akcesoria i części zamienne, ponieważ gwarantują one bezpieczną i bezawaryjną pracę urządzenia.

Informacje dotyczące akcesoriów i części zamiennych można znaleźć na stronie www.kaercher.com.

Zakres dostawy

Zakres dostawy urządzenia jest przedstawiony na opakowaniu. Podczas rozpakowywania urządzenia należy sprawdzić, czy w opakowaniu znajdują się wszystkie elementy. W przypadku stwierdzenia braków w akcesoriach lub szkód powstałych w transporcie należy zwrócić się do dystrybutora.

Opis urządzenia

Rysunek A

- 1 Płaska dysza ze zintegrowaną krawędzią skrobaka
- 2 Dolna część rury wylotowej
- 3 Górna część rury wylotowej
- 4 Wylot powietrza
- 5 Wyłącznik urządzenia
18 V: Włącznik/wyłącznik
36 V: Wyłącznik, stopień 1, stopień 2
- 6 Przycisk odblokowania zestawu akumulatorów
- 7 Tabliczka znamionowa
- 8 Mocowanie zestawu akumulatorów Battery Power (+)
- 9 Otwór ssący
- 10 Zestaw akumulatorów Battery Power 36/25
- 11 Ładowarka do szybkiego ładowania Battery Power 36 V
- 12 Standardowa ładowarka Battery Power 18 V
- 13 Zestaw akumulatorów Battery Power 18/25

*należy do zakresu dostawy wariantów zestawu

Montaż rury wylotowej

1. Założyć dolną część rury wylotowej na górną.
Rysunek C
2. W celu zablokowania obrócić rurę wylotową zgodnie z kierunkiem obrotu wskazówek zegara (zamknięcie bagnetowe).
Rysunek D

Aby zdjąć rurę wylotową, obrócić ją w kierunku przeciwnym do ruchu wskazówek zegara.

Montaż dyszy płaskiej

1. Założyć dyszę płaską na dolną część rury wylotowej.
Rysunek B

Uruchamianie

Montaż akumulatora

UWAGA

Zabrudzone styki

*Uszkodzenie urządzenia i akumulatora
Przed zamontowaniem sprawdzić czystość i ewentualnie wyczyścić oprawę akumulatora i styki.*

Rysunek E

1. Wsunąć akumulator do oprawy, aż do słyszalnego zablokowania.

Wymywanie akumulatora

⚠ OSTRZEŻENIE

Niekontrolowany rozruch

*Niebezpieczeństwo odniesienia obrażeń
Wyjąć akumulator z urządzenia na czas przerw i przed wykonaniem wszelkich czynności konserwacyjnych oraz pielęgnacyjnych.*

Rysunek F

1. Naciśnąć przycisk odblokowujący.
2. Wyjąć akumulator z urządzenia.

Włączanie i wyłączanie urządzenia

Włączyć lub wyłączyć urządzenie za pomocą przełącznika.

1. Przesunąć przełącznik do przodu w położenie "1" lub "2" (dotyczy tylko LBL 4 Battery).
Następuje uruchomienie urządzenia.
2. Przesunąć przełącznik do tyłu.
Urządzenie zatrzyma się.

Transport

⚠ OSTROŻNIE

Nieuwzględnianie masy urządzenia

*Niebezpieczeństwo odniesienia obrażeń i uszkodzenia
Podczas transportu zwrócić uwagę na masę urządzenia.*

Składowanie

⚠ OSTROŻNIE

Nieuwzględnianie masy urządzenia

*Niebezpieczeństwo odniesienia obrażeń i uszkodzenia
Podczas składowania uwzględnić masę urządzenia.*

Wskazówka

Urządzenie należy przechowywać w suchym miejscu i wyjąć zestaw akumulatorów.

Czyszczenie i konserwacja

Urządzenie nie wymaga konserwacji.

Usuwanie usterek

Usterki mają często proste przyczyny, które można usunąć samodzielnie, korzystając z poniższego przeglądu. W razie wątpliwości lub wystąpienia usterek innych niż wymienione należy skontaktować się z autoryzowanym serwisem.

W wyniku starzenia zmniejsza się pojemność zestawu akumulatorów, mimo odpowiedniej konserwacji, dlatego nawet po całkowitym naładowaniu nie można osiągnąć maksymalnego poziomu naładowania. Nie oznacza to usterki.

Tabliczka znamionowa

Na tabliczce znamionowej znajdują się najważniejsze dane urządzenia.

W rozdziale „Opis urządzenia” pokazano miejsce, w którym umieszczona jest tabliczka znamionowa na urządzeniu.

Usterki urządzenia

Urządzenie nie włącza się

Zestaw akumulatorów jest niewłaściwie założony.

1. Wsunąć zestaw akumulatorów do oprawy, aż do zablokowania.

Zestaw akumulatorów jest rozładowany.

1. Naładować zestaw akumulatorów.

Zestaw akumulatorów znajduje się w trybie hibernacji.

1. Przytrzymać dłużej wyłącznik urządzenia lub nacisnąć go po raz drugi.

Zestaw akumulatorów jest uszkodzony.

1. Wymienić zestaw akumulatorów.

Urządzenie zatrzymuje się w trakcie pracy

Akumulator jest przegrzany

- Przerwać pracę i poczekać, aż temperatura akumulatora spadnie do dopuszczalnego zakresu temperatury. Może to potrwać kilka minut.

Gwarancja

W każdym kraju obowiązują warunki gwarancji określone przez dystrybutora urządzeń Kärcher. Ewentualne usterki urządzenia usuwane są w okresie gwarancji bezpłatnie, o ile spowodowane są błędem materiałowym lub produkcyjnym. W sprawach napraw gwarancyjnych prosimy kierować się z dowodem zakupu do dystrybutora lub do autoryzowanego punktu serwisowego.

(Adres znajduje się na odwrocie)

Dane techniczne

		LBL 2 Battery	LBL 2 Battery Set	LBL 4 Battery	LBL 4 Battery Set
Wydajność urządzenia					
Maks. prędkość powietrza	km/h	210	210	250	250
Maks. strumień obrotów	m ³ /h	220	220	330	330
Napięcie robocze	V	18	18	36	36
Regulacja prędkości		-	-	tak	tak
Stopnie prędkości		-	-	2	2

	LBL 2 Battery	LBL 2 Battery Set	LBL 4 Battery	LBL 4 Battery Set
Zestaw akumulatorów	-	Battery Power 18/25	-	Battery Power 36/25
Typ ładowarki	-	Standardowa ładowarka Battery Power 18 V	-	Ładowarka do szybkiego ładowania Battery Power 36 V

Wymiary i masa

	kg	2	2,5	2,2	3
Ciężar					
Dł. x szer. x wys.	mm	975 x 170 x 305	975 x 170 x 305	975 x 170 x 305	975 x 170 x 305

Wartości określone zgodnie z EN 60335-2-79

Drgania przenieszone przez kołczyny górne	m/s ²	1,7	1,7	2,1	2,1
Niepewność pomiaru K	m/s ²	0,2	0,2	0,2	0,2
Poziom ciśnienia akustycznego	dB(A)	74	74	82	82
Niepewność pomiaru K _{PA}	dB(A)	2	2	2	2
Poziom mocy akustycznej L _{WA} + niepewność pomiaru K _{WA}	dB(A)	88	88	96	96

Zmiany techniczne zastrzeżone.

Deklaracja zgodności WE

Niniejszym oświadczamy, że określone poniżej urządzenie odpowiada pod względem koncepcji, konstrukcji oraz wprowadzonej przez nas do handlu wersji obowiązującym zasadniczym wymogom dyrektywy UE dotyczącym bezpieczeństwa i zdrowia. Wszelkie niezgodności z nami modyfikacje urządzenia powodują utratę ważności tego oświadczenia.

Produkt: Dmuchała do liści

Typ: LBL 2, LBL 4

Obowiązujące dyrektywy WE

2000/14/WE

2006/42/WE (+2009/127/WE)

2011/65/UE

2014/30/UE

Zastosowane normy zharmonizowane

EN 60335-1

EN 50636-2-100

EN 55014-1: 2006+A1: 2009+A2: 2011

EN 55014-2: 2015

EN 62233: 2008

EN 50581

Zastosowana metoda oceny zgodności

2000/14/WE: Załącznik V

Poziom mocy akustycznej dB(A)

LBL 2:

Zmierzony: 86

Gwarantowany: 88

LBL 4:

Zmierzony: 94

Gwarantowany: 96

Niżej podpisane osoby działają z upoważnienia zarządu przedsiębiorstwa.



H. Jenner

Chairman of the Board of Management



S. Reiser

Director Regulatory Affairs & Certification

Administrator dokumentacji: S. Reiser

Alfred Kärcher SE & Co. KG

Alfred-Kärcher-Str. 28 - 40

71364 Winnenden (Germany)

Tel.: +49 7195 14-0

Faks: +49 7195 14-2212

Winnenden, 2015/03/01

Cuprins

Indicații privind siguranța	70
Trepte de pericol	70
Indicații de siguranță generale	70
Indicații privind siguranța	71
Utilizarea conform destinației	71
Protecția mediului	71
Simboluri pe aparat	71
Accesorii și piese de schimb	71
Set de livrare	71
Descrierea aparatului	72
Montare tub de suflare	72
Montare duză plată	72
Punerea în funcțiune	72
Pornirea și oprirea aparatului	72
Transport	72
Depozitarea	72
Îngrijire și întreținere	72
Remediarea defectiunilor	72
Garanție	72
Date tehnice	73
Declarația de conformitate UE	73

Indicații privind siguranța



Înainte de prima utilizare a aparatului, citiți aceste indicații privind siguranța, aceste instrucțiuni de utilizare originale, indicațiile privind

siguranța anexate setului de acumulatori și instrucțiunile de utilizare originale anexate setului de acumulatori și încărcătorului. Respectați aceste instrucțiuni. Păstrați manualele pentru viitoarele utilizări sau pentru viitorul posesor. În afară de indicațiile din instrucțiunile de utilizare, este necesar să fie luate în considerare și prevederile generale privind protecția muncii și prevenirea accidentelor de muncă, emise de organele legislative.

Trepte de pericol

⚠ PERICOL

Indicație referitoare la un pericol iminent, care duce la vătămări corporale grave sau moarte.

⚠ AVERTIZARE

Indicație referitoare la o posibilă situație periculoasă, care ar putea duce la vătămări corporale grave sau moarte.

⚠ PRECAUȚIE

Indică o posibilă situație periculoasă, care ar putea duce la vătămări corporale ușoare.

ATENȚIE

Indicație referitoare la o posibilă situație periculoasă, care ar putea duce la pagube materiale.

Indicații de siguranță generale

⚠ PERICOL • Pericol de asfixiere. Nu țineți foliile de ambalaj la îndemâna copiilor.

⚠ AVERTIZARE • Persoanele cu capacități psihice, senzoriale sau mentale limitate sau care nu dispun de experiența sau cunoștințele necesare pot folosi aparatul doar dacă sunt supravegheate corespunzător, dacă sunt instruite de o persoană responsabilă de siguranța lor cu privire la utilizarea în siguran-

țã a aparatului și înțeleg pericolele care rezultã din aceasta.

●Este interzisã utilizarea aparatului de cãtre copii. ●Nu lãsați copiii nesupravegheați, pentru a vã asigura cã nu se joacã cu aparatul.

Indicație ●Nu folosiți aparatul dacã în zona de lucru se aflã alte persoane sau animale.

Indicații privind siguranța

- Nu scufundați niciodatã complet aparatul în lichide.
- Utilizați aparatul numai în exterior.
- Verificați periodic aparatul în privința deteriorãrilor. Nu mai utilizați aparatul, în caz de deteriorãri vizibile.
- Nu vã prindeți de tubul de suflare sau de suflanta aparatului.
- Nu utilizați aparatul dacã tubul de suflare nu este montat.
- Nu acoperiți orificiul de aspirație.
- Țineți piesele de îmbrãcãmințe la distanțã de orificiul de aspirație.
- Respectați indicațiile privind siguranța anexate setului de acumulatori și procedați în conformitate cu acestea.

Utilizarea conform destinației

⚠ AVERTIZARE

Pericol de rãnire din cauza particulelor propulsate
Utilizați suflanta de frunze numai dacã persoanele din jur nu sunt puse în pericol.

Aparatul este destinat pentru suflarea frunzelor aflate pe jos, a ierbilor tăiate, a resturilor de la gardurile vii, a particulelor desprinse.

Aparatul este destinat exclusiv uzului casnic.

Utilizarea eronată prevăzută

Orice utilizare neconformã cu destinația este interzisã. Operatorul este responsabil pentru pericolele cauzate de utilizarea neconformã cu destinația.

Protecția mediului



Materialele de ambalare sunt reciclabile. Vã rugãm sã eliminați ambalajele în mod ecologic.



Aparatele electrice și electronice conțin materiale reciclabile prețioase și, uneori, componente precum baterii, acumulatori sau uleiuri, care, în cazul utilizării incorecte sau al eliminãrii

necorespunzãtoare, pot reprezenta un potențial pericol pentru sãnãtatea oamenilor și pentru mediul înconjurãtor. Pentru funcționarea corectã a aparatului, aceste componente sunt necesare. Aparatele marcate cu acest simbol nu trebuie aruncate la gunoierul menajer.

Observații referitoare la materialele conținute (REACH)

Informații actuale referitoare la materialele conținute puteți găsi la adresa: www.kaercher.com/REACH

Simbolii pe aparat

Suflantã de frunze LBL 2 / LBL 4

Avertizare contra obiectelor care zboarã.



Stați departe de zona de lucru alte persoane.



la operarea aparatului purtați căști antifonice și ochelari de protecție.



Protejați aparatul de ploaie și stropiri cu apã.



Accesorii și piese de schimb

Utilizați numai accesorii originale și piese de schimb originale; ele asigurã funcționarea în siguranță și fãrã avarii a aparatului.

Informații despre accesorii și piesele de schimb se gãsesc la adresa www.kaercher.com.

Set de livrare

Setul de livrare a aparatului este ilustrat pe ambalaj. La despachetare, verificați dacã conținutul este complet. Informați imediat distribuitorul dacã lipsesc accesorii sau dacã existã deteriorãri provocate în timpul transportului.

Descrierea aparatului

Figura A

- 1 Duză plată cu margine de răzuire integrată
- 2 Parte inferioară tub de suflare
- 3 Parte superioară tub de suflare
- 4 Evacuare aer
- 5 Comutator aparat
18 V: Pornit/Oprit
36 V: Oprit, treapta 1, treapta 2
- 6 Tastă de deblocare a setului de acumulatori
- 7 Plăcuță cu caracteristici
- 8 Admisie pentru set de acumulatori Battery Power (+)
- 9 Orificiu de aspirare
- 10 *Set de acumulatori Battery Power 36/25
- 11 *Încărcător rapid Battery Power 36 V
- 12 *Încărcător rapid standard Battery Power 18 V
- 13 *Set de acumulatori Battery Power 18/25

*deja inclus în pachetul de livrare cu variantele de set.

Montare tub de suflare

1. Așezați partea inferioară a tubului de suflare pe partea superioară a tubului de suflare.

Figura C

2. Rotiți tubul de suflare în sens antiorar, pentru blocare (blocare tip baionetă).

Figura D

Pentru scoatere, rotiți tubul de suflare în sens antiorar.

Montare duză plată

1. Așezați duza plată pe partea inferioară a tubului de suflare.

Figura B

Punerea în funcțiune

Montarea acumulatorului

ATENȚIE

Contacte murdare

Deteriorări ale aparatului și acumulatorului înainte de montare, verificați suportul acumulatorului și contactele cu privire la murdărie și, dacă este cazul, curățați-le.

Figura E

1. Împingeți setul de acumulatori în suportul aparatului până când se cuplează cu zgomot.

Scoaterea acumulatorului

AVERTIZARE

Pornire necontrolată

Pericol de rănire

Scoateți acumulatorul din aparat, în pauzele de lucru și înainte de lucrările de întreținere și de îngrijire.

Figura F

1. Apăsăți tasta de deblocare.
2. Scoateți acumulatorul din aparat.

Pornirea și oprirea aparatului

Oprii aparatul de la comutatorul aparatului.

1. Împingeți comutatorul aparatului în față în poziția „1” sau „2” (doar baterie LBL 4).

Aparatul pornește.

2. Împingeți comutatorul aparatului în spate. Aparatul se oprește.

Transport

PRECAUȚIE

Nerespectarea greutății

Pericol de accidentare și de deteriorare

La transport țineți cont de greutatea aparatului.

Depozitarea

PRECAUȚIE

Nerespectarea greutății

Pericol de accidentare și de deteriorare

La depozitare țineți cont de greutatea aparatului.

Indicație

Depozitați întotdeauna aparatul într-un mediu uscat și îndepărtați setul de acumulatori.

Îngrijire și întreținere

Aparatul nu necesită întreținere.

Remediarea defecțiunilor

De cele mai multe ori, defecțiunile au cauze simple, pe care le puteți remedia cu ajutorul următoarei liste de ansamblu. În caz de dubii sau de defecțiuni nemeționate, vă rugăm să vă adresați unității de service autorizate.

Odată cu timpul, capacitatea setului de acumulatori va scădea în ciuda îngrijirii adecvate, astfel încât nu va mai putea fi atinsă o durată de funcționare completă la starea de încărcare completă. Acest lucru nu reprezintă o defecțiune.

Plăcuță cu caracteristici

Pe plăcuța de tip se găsesc datele importante ale aparatului.

În capitolul „Descrierea dispozitivului” este indicat locul unde se găsește plăcuța de tip.

Defecțiuni la aparat

Aparatul nu pornește

Setul de acumulatori nu este corect introdus.

1. Împingeți setul de acumulatori în suport până când se cuplează cu zgomot.

Setul de acumulatori este descărcat.

1. Încărcați setul de acumulatori.

Setul de acumulatori este în regimul de somn.

1. Apăsăți lung sau de două ori întrerupătorul aparatului.

Setul de acumulatori este defect.

1. Înlocuiți setul de acumulatori.

Aparatul se oprește în timpul funcționării

Acumulatorul este supraîncălzit

- Întrerupeți lucrul și lăsați acumulatorul să se răcească sub domeniul de temperatură admis. Aceasta poate dura câteva minute.

Garanție

În fiecare țară sunt valabile condițiile de garanție publicate de distribuitorul nostru din țara respectivă. Eventuale defecțiuni ale acestui aparat, care survin în perioada de garanție și care sunt rezultatul unor defecte de fabricație sau de material, vor fi remediate gratuit. Pentru a putea beneficia de garanție, prezentați-vă cu chitanța de cumpărare la magazin sau la cea mai apropiată unitate de service autorizată.

(Pentru adresă, consultați pagina din spate)

Date tehnice

		LBL 2 Battery	LBL 2 Battery Set	LBL 4 Battery	LBL 4 Battery Set
Date privind puterea aparatului					
Viteză aer max.	km/h	210	210	250	250
Debit volumetric max.	m ³ /h	220	220	330	330
Tensiune de lucru	V	18	18	36	36
Reglarea vitezei		-	-	da	da
Trepte de viteză		-	-	2	2
Set de acumulatori inclus		-	Battery Power 18/25	-	Battery Power 36/25
Tip încărcător		-	Încărcător standard Battery Power 18V	-	Încărcător rapid Battery Power 36V
Dimensiuni și greutate					
Greutate	kg	2	2,5	2,2	3
Lungime x Lățime x Înălțime	mm	975 x 170 x 305	975 x 170 x 305	975 x 170 x 305	975 x 170 x 305
Valori calculate conform EN 60335-2-79					
Valoarea vibrațiilor mână-braț	m/s ²	1,7	1,7	2,1	2,1
Incertitudine K	m/s ²	0,2	0,2	0,2	0,2
Nivelul presiunii acustice	dB(A)	74	74	82	82
Incertitudine K _{pA}	dB(A)	2	2	2	2
Nivel de putere acustică L _{WA} + Incertitudine K _{WA}	dB(A)	88	88	96	96

Sub rezerva modificărilor tehnice.

Declarația de conformitate UE

Prin prezenta, declarăm că aparatul indicat mai jos corespunde cerințelor fundamentale privind siguranța și sănătatea prevăzute în directivele UE relevante, prin proiectarea și construcția sa, precum și în versiunea comercializată de noi. În cazul efectuării unei modificări a aparatului care nu a fost convenită cu noi, această declarație își pierde valabilitatea.

Produs: Suflantă de frunze

Tip: LBL 2, LBL 4

Directive CE relevante

2000/14/UE
2006/42/CE (+2009/127/CE)
2011/65/UE
2014/30/UE

Norme armonizate aplicate

EN 60335-1
EN 50636-2-100
EN 55014-1: 2006+A1: 2009+A2: 2011
EN 55014-2: 2015
EN 62233: 2008
EN 50581

Procedura de evaluare a conformității

2000/14/UE: Anexa V

Nivel de putere acustică dB(A)

LBL 2:

Măsurat: 86

Garantat: 88

LBL 4:

Măsurat: 94

Garantat: 96

Semnatarii acționează în numele și prin împuternicirea conducerii societății.



H. Jenner

Chairman of the Board of Management



S. Reiser

Director Regulatory Affairs & Certification

Însărcinat cu elaborarea documentației: S. Reiser

Alfred Kärcher SE & Co. KG
Alfred-Kärcher-Str. 28 - 40
71364 Winnenden (Germania)
Tel.: +49 7195 14-0
Fax: +49 7195 14-2212
Winnenden, 2015/03/01

Obsah

Bezpečnostné pokyny	74
Stupne nebezpečenstva	74
Všeobecné bezpečnostné pokyny	74
Bezpečnostné pokyny	74
Používanie v súlade s účelom	75
Ochrana životného prostredia	75
Symboly na prístroji	75
Príslušenstvo a náhradné diely	75
Rozsah dodávky	75
Popis prístroja	75
Montáž fúkacej rúrky	76
Montáž plochej dýzy	76
Uvedenie do prevádzky	76
Zapnutie a vypnutie prístroja	76
Preprava	76
Skladovanie	76
Ošetrovanie a údržba	76
Pomoc pri poruchách	76
Záruka	76
Technické údaje	76
Vyhlasenie o zhode ES	77

Bezpečnostné pokyny



Pred prvým použitím prístroja si prečítajte tieto bezpečnostné pokyny, tento originálny návod na obsluhu a bezpečnostné pokyny priložené k súprave akumulátorov a originálny návod na obsluhu pre súpravu akumulátorov. Riadte sa informáciami a pokynmi, ktoré sú v nich uvedené. Tieto dokumenty si uschovajte pre neskoršie použitie alebo pre nasledujúceho majiteľa. Okrem pokynov uvedených v návode na obsluhu je nutné dodržiavať aj všeobecné bezpečnostné predpisy a predpisy týkajúce sa prevencie vzniku nehôd, ktoré sú platné v príslušnej krajine.

Stupne nebezpečenstva

△ **NEBEZPEČENSTVO**

Upozornenie na bezprostredne hroziace nebezpečenstvo, ktoré vedie k ťažkým fyzickým poraneniam alebo k smrti.

△ **VÝSTRAHA**

Upozornenie na možnú nebezpečnú situáciu, ktorá môže viesť k ťažkým fyzickým poraneniam alebo k usmrteniu.

△ **UPOZORNENIE**

Upozornenie na možnú nebezpečnú situáciu, ktorá môže viesť k ľahkým fyzickým poraneniam.

POZOR

Upozornenie na možnú nebezpečnú situáciu, ktorá môže viesť k vecným škodám.

Všeobecné bezpečnostné pokyny

△ **NEBEZPEČENSTVO** ● *Nebezpečenstvo zadusenía. Obalové fólie uchovávajúte mimo dosahu detí.*

△ **VÝSTRAHA** ● *Osoby s obmedzenými fyzickými, zmyslovými alebo duševnými schopnosťami resp. osoby s nedostatkom skúseností alebo vedomostí smú zariadenie používať len vtedy, keď sú pod správnym dozorom resp. keď ich osoba kompetentná z hľadiska bezpečnosti poučila o bezpečnom používaní zariadenia a rozumejú príslušným nebezpečenstvám.* ● *Deti nesmú používať tento prístroj.* ● *Dozerajte na deti, aby sa nemohli hrať so zariadením.*

Upozornenie ● *Prístroj nepoužívajte, keď sa v pracovnej oblasti nachádzajú iné osoby alebo zvieratá.*

Bezpečnostné pokyny

● Prístroj celkom neponorte do tekutín.

- Prístroj používajte len v exteriéri.
- Prístroj pravidelne kontrolujte z hľadiska poškodenia. V prípade viditeľných poškodení prístroj už neuvedte do prevádzky.
- Nesiahajte do fúkacej rúrky alebo dúchadla prístroja.
- Prístroj nepoužívajte bez namontovanej fúkacej rúry.
- Neprikrývajte výfukový otvor.
- Voľný odev musí byť v dostatočnej vzdialenosti od nasávacieho otvoru.
- Dbajte na bezpečnostné pokyny priložené k súprave akumulátorov a riadte sa podľa nich.

Používanie v súlade s účelom

⚠ VÝSTRAHA

Nebezpečenstvo poranenia poletujúcimi časticami
Fúkač lístia používajte len vtedy, keď okolo stojace osoby nie sú ohrozené.

Prístroj je určený na fúkanie lístia ležiaceho na zemi, zvyškov po úprave trávnikov a krovín a voľných nečistôt.

Prístroj používajte výhradne v domácnostiach.

Predpokladané nesprávne použitie

Akékoľvek použitie v rozpore s účelom je neprípustné.

Obslužný personál je zodpovedný za poškodenie, ktoré vznikajú pri používaní v rozpore s účelom.

Ochrana životného prostredia



Obalové materiály sú recyklovateľné. Obaly zlikvidujte ekologickým spôsobom.



Elektrické a elektronické zariadenia obsahujú cenné recyklovateľné materiály a často aj komponenty ako napr. batérie, akumulátory alebo olej, ktoré pri nesprávnej manipulácii alebo likvidácii môžu predstavovať potenciálne nebezpečenstvo pre ľudské zdravie a životné prostredie. Tieto komponenty sú však pre správnu prevádzku zariadenia nevyhnutné. Zariadenia označené týmto symbolom nesmú byť likvidované spolu s domovým odpadom.

Informácie o obsiahnutých látkach (REACH)

Aktuálne informácie o obsiahnutých látkach sú uvedené na internetovej stránke: www.kaercher.com/REACH

Symbyly na prístroji

Fúkač lístia LBL 2/LBL 4

Výstraha pred odlietavajúcimi objektmi.



Zabezpečte, aby sa v pracovnej oblasti nezdržiavali iné osoby.



Počas prevádzky prístroja používajte vhodnú ochranu sluchu a ochranné okuliare.



Prístroj chráňte pred dažďom a striekajúcou vodou.



Príslušenstvo a náhradné diely

Používajte len originálne príslušenstvo a originálne náhradné diely, pretože takéto komponenty zaručujú bezpečnú a bezporuchovú prevádzku zariadenia. Informácie o príslušenstve a náhradných dieloch sa nachádzajú na stránke www.kaercher.com.

Rozsah dodávky

Rozsah dodávky zariadenia je znázornený na obale. Pri rozbalovaní skontrolujte, či je obsah kompletný. V prípade chýbajúceho príslušenstva alebo pri výskyte poškodení spôsobených prepravou informujte Vášho predajcu.

Popis prístroja

Obrazok A

- ① Plochá dýza s integrovanou škrabacou hranou
- ② Dolná časť fúkacej rúrky
- ③ Horná časť fúkacej rúrky
- ④ Vývod vzduchu
- ⑤ Spínač prístroja
18 V: Zap./vyp.
36 V: Vyp., Stupeň 1, Stupeň 2
- ⑥ Tlačidlo na odblokovanie súpravy akumulátorov
- ⑦ Typový štítok
- ⑧ Držiak pre súpravu akumulátorov Battery Power (+)
- ⑨ Nasávací otvor
- ⑩ *Súprava akumulátorov Battery Power 36/25
- ⑪ *Rýchlonabíjačka Battery Power 36 V
- ⑫ *Štandardná nabíjačka Battery Power 18 V
- ⑬ *Súprava akumulátorov Battery Power 18/25

*už súčasťou rozsahu dodávky variantov súpravy.

Montáž fúkacej rúrky

1. Dolnú časť fúkacej rúrky nasuňte na hornú časť fúkacej rúrky.
Obrázok C
2. Pre zablokovanie fúkaciu rúrku otáčajte v smere chodu hodinových ručičiek (bajonetová prípojka).
Obrázok D

Pri odobieraní fúkaciu rúrku otáčajte v protismere chodu hodinových ručičiek.

Montáž plochej dýzy

1. Plochú dýzu nasuňte na dolnú časť fúkacej rúrky.
Obrázok B

Uvedenie do prevádzky

Vloženie akumulátora

POZOR

Znečistené kontakty

Poškodenia prístroja a akumulátora

Pred použitím skontrolujte upevnenie a kontakty akumulátora z hľadiska znečistenia a v prípade potreby ich očistite.

Obrázok E

1. Zasuňte akumulátor do upevnenia, až kým počuťne zacvakne.

Vybratie akumulátora

⚠ VÝSTRAHA

Nekontrolované spustenie

Nebezpečenstvo poranenia

Počas pracovných prestávok a pred údržbovými a ošetrovacími prácami akumulátor vyberte z prístroja.

Obrázok F

1. Stlačte tlačidlo na odblokovanie.
2. Vyberte akumulátor z prístroja.

Zapnutie a vypnutie prístroja

Prístroj zapínajte resp. vypínajte spínačom prístroja.

1. Spínač prístroja posuňte dopredu do polohy „1“ alebo „2“ (len LBL 4 Battery).
Prístroj sa spustí.
2. Spínač prístroja posuňte dozadu.
Prístroj sa zastaví.

Preprava

⚠ UPOZORNENIE

Nerešpektovanie hmotnosti

Nebezpečenstvo zranenia a poškodenia

Pri preprave dbajte na hmotnosť prístroja.

Skladovanie

⚠ UPOZORNENIE

Nerešpektovanie hmotnosti

Nebezpečenstvo zranenia a poškodenia

Pri skladovaní dbajte na hmotnosť prístroja.

Upozornenie

Stroj vždy skladujte v suchom prostredí a odstráňte súpravu akumulátorov.

Ošetrovanie a údržba

Prístroj si nevyžaduje údržbu.

Pomoc pri poruchách

Poruchy majú často jednoduchú príčinu, ktorú dokážete odstrániť sami pomocou nasledujúceho prehľadu. V prípade pochybností alebo pri poruchách, ktoré tu nie sú uvedené, sa obráťte na autorizovaný zákaznický servis. S narastajúcim vekom sa kapacita súpravy akumulátorov aj pri dobrej starostlivosti znižuje, takže ani v celkom nabitom stave už nie je možné dosiahnuť celkovú dobu chodu. Toto nepredstavuje nedostatok.

Typový štítok

Na typovom štítku nájdete najdôležitejšie údaje o prístroji.

V kapitole „Popis prístroja“ je uvedené, kde na prístroji je umiestnený typový štítok.

Poruchy prístroja

Prístroj sa nespustí

Súprava akumulátorov nie je správne vložená.

1. Súpravu akumulátorov zasuňte do upevnenia, až kým počuťne zacvakne.

Súprava akumulátorov je vybitá.

1. Nabite súpravu akumulátorov.

Súprava akumulátorov je v režime spánku.

1. Spínač prístroja stlačte dlhšie alebo ešte raz.

Súprava akumulátorov je poškodená.

1. Vymeňte súpravu akumulátorov.

Prístroj sa zastaví počas prevádzky

Akumulátor je prehriaty

- Prerušte prácu a akumulátor nechajte vychladnúť pod povolený teplotný rozsah. To môže trvať niekoľko minút.

Záruka

V každej krajine platia záručné podmienky vydané našou príslušnou distribučnou spoločnosťou. Prípadné poruchy Vášho zariadenia odstránime v rámci záručnej doby zadarmo, pokiaľ ich príčinou boli materiálové alebo výrobné chyby. Pri uplatňovaní záruky sa spolu s dokladom o kúpe obráťte na Vášho predajcu alebo na najbližšie autorizované servisné stredisko. (adresa je uvedená na zadnej strane)

Technické údaje

	LBL 2 Battery	LBL 2 Battery Set	LBL 4 Battery	LBL 4 Battery Set
Výkonové údaje prístroja				
Rýchlosť vzduchu max.	210 km/h	210	250	250
Objemový prietok max.	220 m ³ /h	220	330	330
Prevádzkové napätie	18 V	18	36	36
Regulácia rýchlosti	-	-	áno	áno
Rýchlostné stupne	-	-	2	2
obsiahnutá súprava akumulátorov	-	Battery Power 18/25	-	Battery Power 36/25

	LBL 2 Battery	LBL 2 Battery Set	LBL 4 Battery	LBL 4 Battery Set
Typ nabijacký	-	Štandardná nabíjačka Battery Power 18 V	-	Rýchlonabíjačka a Battery Power 36 V

Rozmery a hmotnosti

Hmotnosť	kg	2	2,5	2,2	3
Dĺžka x šírka x výška	mm	975 x 170 x 305	975 x 170 x 305	975 x 170 x 305	975 x 170 x 305

Zistené hodnoty podľa EN 60335-2-79

Hodnota vibrácií ruka-rameno	m/s ²	1,7	1,7	2,1	2,1
Neistota K	m/s ²	0,2	0,2	0,2	0,2
Hladina akustického tlaku	dB(A)	74	74	82	82
Neistota K _{PA}	dB(A)	2	2	2	2
Hladina akustického výkonu L _{WA} + Neistota K _{WA}	dB(A)	88	88	96	96

Technické zmeny vyhradené.

Vyhlasenie o zhode ES

Týmto prehlasujeme, že nižšie označený stroj zodpovedá na základe svojej koncepcie a konštrukčného vyhotovenia, ako aj od vyhotovení, ktoré sme uviedli do prevádzky, príslušným základným bezpečnostným a zdravotným požiadavkám smerníc ES. V prípade zmeny, ktorú neschválime, stráca toto prehlásenie platnosť.

Výrobok: Fúkač lístia

Typ: LBL 2, LBL 4

Príslušné smernice ES

2000/14/ES

2006/42/ES (+2009/127/ES)

2011/65/EÚ

2014/30/EÚ

Aplikované harmonizované normy

EN 60335-1

EN 50636-2-100

EN 55014-1: 2006+A1: 2009+A2: 2011

EN 55014-2: 2015

EN 62233: 2008

EN 50581

Uplatňované postupy posudzovania zhody

2000/14/ES: Príloha V

Hladina akustického výkonu dB (A)

LBL 2:

Namerané: 86

Zaručené: 88

LBL 4:

Namerané: 94

Zaručené: 96

Podpísaní najdnú v poverení a s plnou mocou vedenia spoločnosti.



H. Jenner

Chairman of the Board of Management



S. Reiser

Director Regulatory Affairs & Certification

Osoba zodpovedná za dokumentáciu: S. Reiser

Alfred Kärcher SE & Co. KG

Alfred-Kärcher-Str. 28 - 40

71364 Winnenden (Germany)

Tel.: +49 7195 14-0

Fax: +49 7195 14-2212

Winnenden, 01.03.2015

Sadržaj

Sigurnosni napuci.....	77
Sigurnosne razine	78
Opće sigurnosne napomene	78
Sigurnosni napuci.....	78
Namjenska uporaba	78
Zaštita okoliša	78
Simboli na uređaju	79
Pribor i zamjenski dijelovi.....	79
Sadržaj isporuke	79
Opis uređaja	79
Montaža cijevi za puhanje.....	79
Montaža plosnate mlaznice.....	79
Puštanje u pogon	79
Uključivanje i isključivanje uređaja	79
Transport	79
Skladištenje.....	79
Njega i održavanje	79
Pomoć u slučaju smetnji	80
Jamstvo.....	80
Tehnički podaci.....	80
EZ izjava o sukladnosti	80

Sigurnosni napuci



Prije prve uporabe uređaja pročitate ove sigurnosne naputke, ove originalne upute za rad i sigurnosne naputke priložene uz komplet baterija kao i priložene originalne upute za rad za komplet baterija i punjač. Postupajte u skladu s njima. Čuvajte knjižice za kasniju uporabu ili za sljedećeg vlasnika.

Osim naputaka u uputama za rad, morate uzeti u obzir i opće propise o sigurnosti i sprječavanju nezgoda koje je donio zakonodavac.

Sigurnosne razine

△ OPASNOST

Uputa na neposredno prijeteću opasnosti koja bi mogla dovesti do teške ozljede ili smrti.

△ UPOZORENJE

Uputa na moguću opasnu situaciju koja bi mogla dovesti do teške ozljede ili smrti.

△ OPREZ

Uputa na moguću opasnu situaciju koja bi mogla dovesti do lakših ozljeda.

PAŽNJA

Uputa na moguću opasnu situaciju koja bi mogla dovesti do oštećenja imovine.

Opće sigurnosne napomene

△ **OPASNOST** ● *Opasnost od gušenja. Držite ambalažnu foliju dalje od djece.*

△ **UPOZORENJE** ● *Osobe s ograničenim fizičkim, osjetilnim ili mentalnim sposobnostima ili nedostatkom iskustva i znanja smiju koristiti uređaj samo uz pravilan nadzor ili ako ih je osoba zadužena za njihovu sigurnost uputila u sigurnu uporabu uređaja te ako razumiju opasnosti koje mogu nastati iz toga.*

● *Djeca ne smiju upravljati uređajem. ● Djeca trebaju biti pod nadzorom kako bi se osiguralo da se ne igraju s uređajem.*

Napomena ● *Ne koristite uređaj ako se u području rada nalaze druge osobe ili životinje.*

Sigurnosni napuci

- Uređaj nikad nemojte potpuno uranjati u tekućine.
- Koristite uređaj samo na otvorenom.
- Redovito provjeravajte postoje li na uređaju oštećenja. Ako postoje vidljiva oštećenja, više nemojte koristiti uređaj.
- Nemojte gurati ruke u cijev za puhanje ili ventilator uređaja.
- Uređaj nemojte koristiti bez montirane cijevi za puhanje.
- Nemojte pokrivati usisni otvor.
- Labavu odjeću držite dalje od usisnog otvora.
- Pridržavajte se sigurnosnih naputaka koji se nalaze uz komplet baterija i postupajte u skladu s njima.

Namjenska uporaba

△ UPOZORENJE

Opasnost od ozljeda uslijed letećih čestica

Puhaljku za lišće koristite samo, ako ne može ugroziti osobe u okolini.

Uređaj je namijenjen za puhanje lišća na tlu, pokošene trave, odrezane živice, labave prljavštine.

Uređaj koristite isključivo za privatno kućanstvo.

Predvidiva pogrešna uporaba

Zabranjena je svaka nenamjenska uporaba.

Rukovatelj odgovara za štete nastale uslijed nenamjenske uporabe.

Zaštita okoliša



Ambalažni se materijali mogu reciklirati. Molimo odložite ambalažu na ekološki prihvatljiv način.



Električni i elektronički uređaji sadrže vrijedne reciklažne materijale, a često i sastavne dijelove poput baterija, punjivih baterija ili ulja koji kod nepropisnog rukovanja ili nepravilnog odlaganja u otpad mogu predstavljati potencijalnu opasnost za ljudsko zdravlje i okoliš. Međutim, ti su sastavni dijelovi potrebni za pravilan rad uređaja. Uređaji koji su označeni ovim simbolom ne smiju se odlagati zajedno s kućnim otpadom.

Napomene o sastojcima (REACH)

Aktualne informacije o sastojcima pronađite na:

www.kaercher.com/REACH

Simboli na uređaju

Puhaljka za lišće LBL 2 / LBL 4

Upozorenje od letećih objekata.



Držite druge osobe podalje od radnog područja.



Nosite prilikom korištenja uređaja prikladnu zaštitu sluha i zaštitne naočale.



Zaštitite uređaj od kiše i prskajuće vode.



Pribor i zamjenski dijelovi

Koristite samo originalan pribor i originalne zamjenske dijelove jer oni jamče siguran i nesmetan rad uređaja. Informacije o priboru i zamjenskim dijelovima pronađite na www.kaercher.com.

Sadržaj isporuke

Sadržaj isporuke uređaja prikazan je na ambalaži. Kod raspakiravanja provjerite je li sadržaj potpun. U slučaju nedostatka pribora ili štete nastale prilikom transporta obavijestite svog prodavača.

Opis uređaja

Slika A

- 1 Plosnata mlaznica s integriranim rubom za struganje
- 2 Donji dio cijevi za puhanje
- 3 Gornji dio cijevi za puhanje
- 4 Izlaz zraka
- 5 Sklopka uređaja
18 V: uklj./isklj.
36 V: isklj., 1. stupanj, 2. stupanj
- 6 Tipka za deblokiranje kompleta baterija
- 7 Natpisna pločica
- 8 Prihvatnik za komplet baterija Battery Power (+)
- 9 Usisni otvor
- 10 *Komplet baterija Battery Power 36/25
- 11 *Punjač za brzo punjenje Battery Power 36 V
- 12 *Standardni punjač Battery Power 18 V
- 13 *Komplet baterija Battery Power 18/25

*Već sadržano u opsegu isporuke kompleta.

Montaža cijevi za puhanje

1. Donji dio cijevi za puhanje natakните na gornji dio cijevi za puhanje.
Slika C
2. Cijev za puhanje blokirajte okretanjem u smjeru kazaljke na satu (bajunetski zatvarač).
Slika D

Cijev za puhanje skinite okretanjem u smjeru suprotnom od smjera kazaljke na satu.

Montaža plosnate mlaznice

1. Plosnatu mlaznicu natakните na donji dio cijevi za puhanje.
Slika B

Puštanje u pogon

Umetanje baterije

PAŽNJA

Onečišćeni kontakti

Oštećenja na uređaju i bateriji

Prije umetanja provjerite jesu li prihvat i kontakti baterije onečišćeni te ih po potrebi očistite.

Slika E

1. Gurnite bateriju u prihvatnik dok se čujno ne uglati.

Vađenje baterije

⚠ UPOZORENJE

Nekontrolirano pokretanje

Opasnost od ozljeda

Tijekom radnih stanika i prije svih radova održavanja i njege izvadite bateriju iz uređaja.

Slika F

1. Pritisnite tipku za deblokiranje.
2. Izvadite bateriju iz uređaja.

Uključivanje i isključivanje uređaja

Uređaj uključite ili isključite pomoću sklopke uređaja.

1. Sklopku uređaja gurnite prema naprijed u položaj "1" ili "2" (samo LBL 4 Battery).
Uređaj se uključuje.
2. Sklopku uređaja gurnite prema natrag.
Uređaj prestaje raditi.

Transport

⚠ OPREZ

Nepriдрžavanje težine

Opasnost od ozljeda i oštećenja

Pri transportu uzmite u obzir težinu uređaja.

Skladištenje

⚠ OPREZ

Nepriдрžavanje težine

Opasnost od ozljeda i oštećenja

Pri skladištenju uzmite u obzir težinu uređaja.

Napomena

Uređaj skladištite uvijek na suhom i uklonite komplet baterija.

Njega i održavanje

Uređaj nije potrebno održavati.

Pomoć u slučaju smetnji

Smetnje često imaju jednostavne uzroke koje možete sami ukloniti uz pomoć pregleda u nastavku. Ako niste sigurni ili ako smetnje nisu ovdje navedene, obratite se ovlaštenoj servisnoj službi.

Sa starenjem se kapacitet kompleta baterija i pri dobrom održavanju smanjuje, tako da se ni u potpuno napunjenom stanju više ne postiže puno vrijeme rada. To se ne smatra nedostatkom.

Natpisna pločica

Na natpisnoj pločici navedeni su najvažniji podaci o uređaju.

U poglavlju „Opis uređaja” prikazano je gdje se na uređaju nalazi natpisna pločica.

Smetnje na uređaju

Uređaj ne radi

Komplet baterija nije ispravno umetnut.

1. Gurnite komplet baterija u prihvatnik uređaja dok se ne uglati.

Komplet baterija je prazan.

1. Napunite komplet baterija.

Komplet baterija je u stanju mirovanja (sleep).

1. Sklopku uređaja držite dulje pritisnutom ili je pritisnite drugi put.

Komplet baterija je neispravan.

1. Zamijenite komplet baterija.

Uređaj se zaustavlja tijekom rada

Baterija je pregrijana

- Prekinite rad i pustite da se baterija ohladi ispod dopuštenog temperaturnog područja. To može trajati nekoliko minuta.

Jamstvo

U svakoj zemlji vrijede jamstveni uvjeti koje je izdala nadležna organizacija za distribuciju. Moguće kvarove na Vašem uređaju popravljamo besplatno unutar jamstvenog roka ako je uzrok materijalna pogreška ili pogreška u proizvodnji. U slučaju koji podliježe jamstvu obratite se s potvrdom o plaćanju Vašem prodavaču ili sljedećoj ovlaštenoj lokaciji servisne službe. (vidi adresu na poleđini)

Tehnički podaci

	LBL 2 Battery	LBL 2 Battery Set	LBL 4 Battery	LBL 4 Battery Set
Podaci o snazi uređaja				
Brzina zraka maks. km/h	210	210	250	250
Volumni protok maks. m ³ /h	220	220	330	330
Radni napon V	18	18	36	36
Regulacija brzine	-	-	da	da
Stupnjevi brzine	-	-	2	2
Sadržani komplet baterija	-	Batte ry Power 18/25	-	Batte ry Power 36/25

	LBL 2 Battery	LBL 2 Battery Set	LBL 4 Battery	LBL 4 Battery Set
Tip punjača	-	Standardni punjač za brzo punjenje Batte ry Power 18 V	-	Punjač za brzo punjenje Batte ry Power 36 V

Dimenzije i težine

Težina	kg	2	2,5	2,2	3
Duljina x širina x visina	mm	975 x 170 x 305	975 x 170 x 305	975 x 170 x 305	975 x 170 x 305

Vrijednosti utvrđene prema EN 60335-2-79

Vrijednost vibracije šaka-ruka	m/s ²	1,7	1,7	2,1	2,1
Nesigurnost K	m/s ²	0,2	0,2	0,2	0,2
Razina zvučnog tlaka	dB(A)	74	74	82	82
Nesigurnost K _{PA}	dB(A)	2	2	2	2
Razina zvučne snage L _{WA} + Nesigurnost K _{WA}	dB(A)	88	88	96	96

Pridržano pravo na tehničke izmjene.

EZ izjava o sukladnosti

Ovime izjavljujemo da je dolje označeni stroj na temelju svoje koncepcije i konstrukcije kao i izvedbe koju mi stavljamo u promet sukladan odgovarajućim temeljnim sigurnosnim i zdravstvenim zahtjevima EU direktiva. U slučaju izmjene stroja koja nije dogovorena s nama ova izjava gubi svoju valjanost.

Proizvod: Puhaljka za lišće

Tip: LBL 2, LBL 4

Relevantne direktive EZ-a

2000/14/EZ

2006/42/EZ (+2009/127/EZ)

2011/65/EU

2014/30/EU

Primijenjene usklađene norme

EN 60335-1

EN 50636-2-100

EN 55014-1: 2006+A1: 2009+A2: 2011

EN 55014-2: 2015

EN 62233: 2008

EN 50581

Primijenjeni postupak procjene sukladnosti

2000/14/EZ: Prilog V.

Razina zvučne snage dB(A)

LBL 2:

Izmjereno: 86

Zajamčeno: 88

LBL 4:

Izmjereno: 94

Zajamčeno: 96

Dolje potpisani djeluju u ime i po opunomoćenju rukovodstva.



H. Jenner

Chairman of the Board of Management



S. Reiser

Director Regulatory Affairs & Certification

Opunomoćenik za dokumentaciju: S. Reiser

Alfred Kärcher SE & Co. KG

Alfred-Kärcher-Str. 28 - 40

71364 Winnenden (Germany)

Tel.: +49 7195 14-0

Telefaks: +49 7195 14-2212

Winnenden, 1. 3. 2015.

Sadržaj

Sigurnosne napomene	81
Stepeni opasnosti	81
Opšte sigurnosne napomene	81
Sigurnosne napomene	82
Namenska upotreba	82
Zaštita životne sredine	82
Simboli na uređaju	82
Pribor i rezervni delovi	82
Obim isporuke	82
Opis uređaja	82
Montaža cevi za duvanje	83
Montaža ravne mlaznice	83
Puštanje u pogon	83
Uključivanje i isključivanje uređaja	83
Transport	83
Skladištenje	83
Nega i održavanje	83
Pomoć u slučaju smetnje	83
Garancija	83
Tehnički podaci	83
EZ izjava o usklađenosti	84

Sigurnosne napomene



Pre prve upotrebe uređaja, treba pročitati ove sigurnosne napomene, ovo originalno uputstvo za rad, sigurnosne napomene koje su priložene uz akumulatorsko pakovanje i priloženo originalno uputstvo za rad akumulatorskog pakovanja i punjača. Postupite u skladu sa tim. Sačuvajte knjižice za buduću upotrebu ili naredne vlasnike.

Pored napomena u uputstvu za rad, moraju da se uvažavaju i opšti sigurnosni propisi i propisi zakonodavca o sprečavanju nesreća.

Stepeni opasnosti

⚠ OPASNOST

Napomena o neposrednoj opasnosti koja preti i koja može dovesti do teških telesnih povreda ili smrti.

⚠ UPOZORENJE

Napomena o mogućoj opasnoj situaciji, koja može dovesti do teških telesnih povreda ili smrti.

⚠ OPREZ

Napomena o mogućoj opasnoj situaciji, koja može dovesti do lakih telesnih povreda.

PAŽNJA

Napomena o mogućoj opasnoj situaciji, koja može dovesti do materijalnih oštećenja.

Opšte sigurnosne napomene

⚠ OPASNOST ● *Opasnost od gušenja. Folije za pakovanje držite dalje od dece.*

⚠ UPOZORENJE ● *Lica sa smanjenim fizičkim, senzoričkim ili psihičkim sposobnostima ili nedostatkom iskustva i znanja smeju da koriste uređaj samo uz pravilan nadzor ili ako su od strane lica odgovornog za njihovu bezbednost obučeni za bezbedno korišćenje uređaja i ako razumeju opasnosti koje iz toga proizilaze.*

● *Deca ne smeju da rukuju uređajem.*

● *Nadgledajte decu kako biste obezbedili da se ne igraju uređajem.*

Napomena ● *Nemojte koristiti uređaj ako se u radnom području zadržavaju ljudi ili životinje.*

Sigurnosne napomene

- Nikada ne uranjajte uređaj u potpunosti u tečnosti.
- Uređaj koristite samo na otvorenom prostoru.
- Redovno proveravajte, da li na uređaju postoje oštećenja. Kod vidljivih oštećenja, uređaj nemojte više puštati u rad.
- Nemojte hvatati za cev za duvanje ili ventilator uređaja.
- Nemojte koristiti uređaj bez montirane cevi za duvanje.
- Nemojte prekrivati usisni otvor.
- Držite slobodne komade odeće dalje od usisnog otvora.
- Obratite pažnju na sigurnosne napomene koje su priložene uz akumulatorsko pakovanje i postupajte u skladu sa njima.

Namenska upotreba

⚠ UPOZORENJE

Opasnost od povređivanja usled razletanja čestica
Duvaljku za lišće koristite samo ako nisu ugrožena lica koja se nalaze u okolini.

Uređaj je namenjen za duvanje lišća, trave, ostataka od sečenja žive ograde i odvojene prljavštine koja se nalazi na zemlji.

Uređaj koristite isključivo za privatno domaćinstvo.

Predvidiva pogrešna upotreba

Nije dozvoljena nikakva nenamenska upotreba. Korisnik snosi odgovornost za štete koje nastaju usled nenamenske upotrebe.

Zaštita životne sredine



Ambalaža može da se reciklira. Pakovanja odložite u otpad na ekološki način.



Električni i elektronski uređaji sadrže dragocene materijale koji se mogu reciklirati, a često i sastavne delove kao što su baterije, akumulatori ili ulje koji, u slučaju pogrešnog rukovanja ili pogrešnog

odlaganja u otpad mogu da predstavljaju potencijalnu opasnost za zdravlje ljudi i životnu sredinu. Međutim, ovi sastavni delovi su neophodni za pravilan rad uređaja.

Uređaji označeni ovim simbolom ne smeju da se odlažu u kućni otpad.

Napomene o sastojcima (REACH)

Aktuelne informacije o sastojcima možete pronaći na: www.kaercher.com/REACH

Simboli na uređaju

Duvaljka za lišće LBL 2 / LBL 4

Upozorenje na objekte koji se razleću.



Druge osobe moraju da budu na udaljenosti od radnog područja.



Prilikom rada uređaja nosite odgovarajuća sredstva za zaštitu sluha i zaštitne naočare.



Zaštitite uređaj od kiše i prskanja vodom.



Pribrator i rezervni delovi

Koristite samo originalni pribor i originalne rezervne delove pošto oni garantuju bezbedan rad i rad bez smetnji na uređaju.

Informacije o priboru i rezervnim delovima možete pronaći na www.kaercher.com.

Obim isporuke

Obim isporuke uređaja je prikazan na pakovanju. Prilikom otpakivanja proverite da li je sadržaj potpun. Ukoliko nedostaje pribor ili u slučaju štete nastale prilikom transporta obavestite vašeg distributera.

Opis uređaja

Slika A

- ① Ravna mlaznica sa integrisanim vrhom za grebanje
- ② Donji deo cevi za duvanje
- ③ Gornji deo cevi za duvanje
- ④ Ispust za vazduh
- ⑤ Prekidač uređaja
18 V: uključeno/isključeno
36 V: isključeno, stepen 1, stepen 2
- ⑥ Taster za deblokadu akumulatorskog pakovanja
- ⑦ Natpisna pločica
- ⑧ Prihvatanik za akumulatorsko pakovanje Battery Power (+)
- ⑨ Usisni otvor
- ⑩ *Akumulatorsko pakovanje Battery Power 36/25
- ⑪ *Punjač za brzo punjenje Battery Power 36 V
- ⑫ *Standardni punjač Battery Power 18 V
- ⑬ *Akumulatorsko pakovanje Battery Power 18/25

*već sadržano u obimu isporuke varijanti seta

Montaža cevi za duvanje

1. Postaviti donji deo cevi za duvanje na gornji deo cevi za duvanje.
Slika C
2. Cev za duvanje okretati u smeru kazaljki na satu da biste je blokirali (bajonetni zatvarač).
Slika D

Za skidanje, cev za duvanje okretati u smeru suprotnom u odnosu na kazaljke na satu.

Montaža ravne mlaznice

1. Ravnu mlaznicu postaviti na donji deo cevi za duvanje.
Slika B

Puštanje u pogon

Postavljanje akumulatora

PAŽNJA

Zaprijani kontakti

Oštećenja na uređaju i akumulatoru

Pre postavljanja, proverite da li na prihvatniku

akumulatora i na kontaktima ima prljavštine i po potrebi ih očistite.

Slika E

1. Akumulator gurajte u prihvatni deo, sve dok čujno ne uđe u ležište.

Vađenje akumulatora

⚠ UPOZORENJE

Nekontrolisano pokretanje

Opasnost od povreda

Tokom pauzi u radu i pre radova na održavanju i nezi izvadite akumulator iz uređaja.

Slika F

1. Pritisnite taster za deblokadu.
2. Izvaditi akumulator iz uređaja.

Uključivanje i isključivanje uređaja

Uređaj uključite odnosno isključite preko prekidača uređaja.

1. Prekidač uređaja gurnite napred u položaj "1" ili "2" (samo LBL 4 Battery).
Uređaj se pokreće.
2. Prekidač uređaja gurnite unazad.
Uređaj se zaustavlja.

Transport

⚠ OPREZ

Zanemarivanje težine

Opasnost od povreda i oštećenja

Prilikom transporta obratite pažnju na težinu uređaja.

Skladištenje

⚠ OPREZ

Zanemarivanje težine

Opasnost od povreda i oštećenja

Prilikom skladištenja obratite pažnju na težinu uređaja.

Napomena

Uređaj uvek skladištite na suvom mestu i uklonite akumulatorsko pakovanje.

Nega i održavanje

Uređaj nije potrebno održavati.

Pomoć u slučaju smetnje

Smetnje obično imaju jednostavne uzroke koje možete samostalno da otklonite tokom sledećeg pregleda. U slučaju da imate nedoumice ili smetnje koje nisu ovde navedene, obratite se ovlašćenju servisnoj službi. Sa povećanim starenjem kapacitet akumulatorskog pakovanja će se smanjiti čak i u slučaju dobre nege, tako da se ni u potpuno napunjenom stanju ne može postići puno vreme rada. To ne predstavlja nedostatak.

Natpisna pločica

Na natpisnoj pločici nalaze se najvažniji podaci o uređaju.

U poglavlju „Opis uređaja“ prikazano je, gde se nalazi natpisna pločica na uređaju.

Smetnje na uređaju

Uređaj se ne pokreće

Akumulatorsko pakovanje nije pravilno postavljeno.

1. Akumulatorsko pakovanje gurajte u prihvatni deo sve dok ne uđe u ležište.

Akumulatorsko pakovanje je prazno.

1. Napunite akumulatorsko pakovanje.

Akumulatorsko pakovanje je u stanju mirovanja.

1. Prekidač uređaja pritisnite duže ili još jednom.

Akumulatorsko pakovanje je neispravno.

1. Zamenite akumulatorsko pakovanje.

Uređaj se zaustavlja tokom rada

Akumulator je pregrejan

- Prekinite rad i ostavite akumulator da se ohladi na dozvoljenoj temperaturi. To može da traje nekoliko minuta.

Garancija

U svakoj zemlji važe uslovi garancije koje je izdala naša nadležna distributivna organizacija. Bilo kakve smetnje na uređaju otklanjamo besplatno u garantnom roku, ukoliko je uzrok smetnje greška u materijalu ili proizvodnji. U slučaju koji podleže garanciji obratite se sa računom vašem distributeru ili narednoj ovlašćenju lokaciji servisne službe.

(Adresu vidí na poleđini)

Tehnički podaci

	LBL 2 Battery	LBL 2 Battery Set	LBL 4 Battery	LBL 4 Battery Set
Podaci o snazi uređaja				
Maks. brzina strujanja vazduha	km/h 210	210	250	250
Maks. zapreminski protok	m ³ /h 220	220	330	330
Radni napon	V 18	18	36	36
Regulacija brzine	-	-	da	da
Stepeni brzine	-	-	2	2
sadržano akumulatorsko šakovanje	-	Batte ry Powe r 18/ 25	-	Batte ry Powe r 36/ 25

	LBL 2 Battery	LBL 2 Battery Set	LBL 4 Battery	LBL 4 Battery Set
Тип пулжаќа	-	Stand ardni пулжа ќ Batte ry Powe r 18V	-	Пулжа ќ за брзо пулже ње Batte ry Powe r 36V

Dimenzije i težine					
Težina	kg	2	2,5	2,2	3
Dužina x širina x visina	mm	975 x 170 x 305	975 x 170 x 305	975 x 170 x 305	975 x 170 x 305
Utvrđene vrednosti prema EN 60335-2-79					
Vrednost vibracije na šaci i ruci	m/s ²	1,7	1,7	2,1	2,1
Nepouzdanost K	m/s ²	0,2	0,2	0,2	0,2
Nivo zvučnog pritiska	dB(A)	74	74	82	82
Nepouzdanost K _{pA}	dB(A)	2	2	2	2
Nivo zvučne snage L _{WA} + nepouzdanost K _{WA}	dB(A)	88	88	96	96

Zadržano pravo na tehničke promene.

EZ izjava o usklađenosti

Ovim putem izjavljujemo da mašina označena u nastavku, na osnovu svoje koncepcije i konstrukcije kao i u izvedbi koju smo pustili u promet, odgovara važećim osnovnim zahtevima za bezbednost i zdravlje iz EU direktiva. U slučaju izmena na mašini bez naše saglasnosti ova izjava prestaje da važi.
Proizvod: Duvaljka za lišće
Tip: LBL 2, LBL 4

Relevantne direktive EZ

2000/14/EZ
2006/42/EZ (+2009/127/EZ)
2011/65/EU
2014/30/EU

Primenjeni harmonizovani standardi

EN 60335-1
EN 50636-2-100
EN 55014-1: 2006+A1: 2009+A2: 2011
EN 55014-2: 2015
EN 62233: 2008
EN 50581

Primenjeni postupak ocenjivanja usklađenosti

2000/14/EZ: Prilog V

Nivo zvučne snage u dB(A)

LBL 2:

Izmereno: 86
Garantovano: 88

LBL 4:

Izmereno: 94
Garantovano: 96
Potpisnici deluju u ime i uz punomoć uprave preduzeća.

H. Jenner

Chairman of the Board of Management

S. Reiser

Director Regulatory Affairs & Certification

Lice ovlašćeno za dokumentaciju: S. Reiser

Alfred Kärcher SE & Co. KG
Alfred-Kärcher-Str. 28 - 40
71364 Winnenden (Nemačka)
Tel.: +49 7195 14-0
Faks: +49 7195 14-2212
Winnenden, 2015/03/01

Съдържание

Указания за безопасност	84
Степени на опасност	85
Общи указания за безопасност	85
Указания за безопасност	85
Употреба по предназначение	86
Заштита на околната среда	86
Символи върху уреда	86
Акcesoари и резервни части	86
Обхват на доставка	86
Описание на уреда	86
Монтаж на издухващата трѐба	86
Монтаж на плоската дуза	86
Пускане по експлоатација	86
Вкључване и искључване на уреда	87
Транспортиране	87
Съхранение	87
Грижи и поддрѐжка	87
Помощ при повреди	87
Гаранција	87
Технически данни	87
Декларација за съответствие на ЕО	88

Указания за безопасност



Преди първото

използване на уреда

прочетете тези указания за безопасност, това оригинално ръководство за експлоатация, приложените към акумулиращата батерия указания за безопасност и оригиналното ръководство за експлоатация на акумулиращата батерия и зарядното устройство. Процедирайте съответно.

Запазете книжките за последващо използване или за следващия собственик. Освен указанията в ръководството за експлоатация, трябва да спазвате и общовалидните законови предписания за безопасност и избягване на злополуки.

Степени на опасност

△ ОПАСНОСТ

Указание за непосредствена опасност, която може да доведе до тежки телесни повреди или до смърт.

△ ПРЕДУПРЕЖДЕНИЕ

Указание за възможна опасна ситуация, която може да доведе до тежки телесни повреди или до смърт.

△ ПРЕДПАЗЛИВОСТ

Указание за възможна опасна ситуация, която може да доведе до леки телесни повреди.

ВНИМАНИЕ

Указание за възможна опасна ситуация, която може да доведе до материални щети.

Общи указания за безопасност

△ ОПАСНОСТ ● *Опасност от задушаване. Дръжте опаковъчното фолио далече от обсега на деца.*

△ ПРЕДУПРЕЖДЕНИЕ

● *Лица с намалени физически, психически или умствени възможности, или които нямат опит и познания, могат да използват уреда само под правилен надзор или ако са били инструктирани от отговарящо за тяхната безопасност лице относно безопасната употреба на уреда и ако са разбрали произтичащите от употребата на уреда*

опасности. ● Децата не бива да използват уреда. ● Децата трябва да бъдат под надзор, за да се гарантира, че не си играят с уреда.

Указание ● *Не използвайте уреда, ако в работната зона има други хора или животни.*

Указания за безопасност

- Никога не потапяйте уреда изцяло в течности.
- Използвайте уреда само навън.
- Редовно проверявайте уреда за повреди. При видими повреди повече не пускайте уреда в експлоатация.
- Не бъркайте в издухващата тръба или вентилатора на уреда.
- Не работете с уреда без монтирана издухваща тръба.
- Не покривайте всмукателния отвор.
- Дръжте свободни части от облеклото далече от всмукателния отвор.
- Обърнете внимание на приложените към акумулиращата батерия указания за безопасност и действайте съответно.

Употреба по предназначение

⚠ ПРЕДУПРЕЖДЕНИЕ

Опасност от нараняване поради отхвърчащи частици

Използвайте духалката за шума само ако това не може да застраши намиращи се наоколо хора.

Уредът е предназначен за издухване на налична по земята шума, окосена трева, изрезки от жив плет, разпилени замърсявания.

Използвайте уреда само в частно домакинство.

Предвидима неправилна употреба

Всяка употреба не по предназначение е недопустима. Обслужващото лице носи отговорност за повреди, настъпващи поради употреба не по предназначение.

Защита на околната среда



Опаковъчните материали подлежат на рециклиране. Моля, изхвърляйте опаковките по съобразен с околната среда начин.



Електрическите и електронните уреди съдържат ценни материали, подлежащи на рециклиране, а често и съставни части, напр. батерии, акумулаторни батерии или масло,

които при неправилно боравене или изхвърляне могат да представляват потенциална опасност за човешкото здраве и за околната среда. За правилното функциониране на уреда все пак тези съставни части са необходими. Обозначените с този символ уреди не трябва да бъдат изхвърляни заедно с битовите отпадъци.

Указание за съставни вещества (REACH)

Актуална информация относно съставни вещества можете да намерите тук: www.kaercher.com/REACH

Символи върху уреда

Духалка за шума LBL 2 / LBL 4



Предупреждение за отхвърчащи обекти.

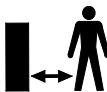

Не допускате други хора в работната зона.



При работа с уреда носете подходяща защита за слуха и защитни очила.



Пазете уреда от дъжд и водни пръски.

Акcesoари и резервни части

Използвайте само оригинални акcesoари и оригинални резервни части, по този начин осигурявате безопасната и безпроблемна експлоатация на уреда.

Информация относно акcesoари и резервни части ще намерите тук: www.kaercher.com.

Обхват на доставка

Обхватът на доставката на уреда е изобразен върху опаковката. При разопаковане проверете съдържането за цялост. При липсващи акcesoари или при транспортни щети, моля, обърнете се към Вашия дистрибутор.

Описание на уреда

Фигура А

- 1 Плоска дюза с вграден изстъргващ ръб
- 2 Долна част на издухващата тръба
- 3 Горна част на издухващата тръба
- 4 Изход за въздух
- 5 Прекъсвач на уреда
18 V: Вкл./Изкл.
36 V: Изкл., степен 1, степен 2
- 6 Бутон за деблокиране на акумулиращата батерия
- 7 Типова табелка
- 8 Гнездо за акумулираща батерия Battery Power (+)
- 9 Всмукателен отвор
- 10 *Акумулираща батерия Battery Power 36/25
- 11 *Зарядно устройство за бързо зареждане Battery Power 36 V
- 12 *Стандартно зарядно устройство Battery Power 18 V
- 13 *Акумулираща батерия Battery Power 18/25

*вече е включено в комплекта на доставката на вариантите на комплекти.

Монтаж на издухващата тръба

1. Поставете долната част на издухващата тръба върху горната част на издухващата тръба.

Фигура С

2. Завъртете издухващата тръба по посока на часовниковата стрелка, за да я блокирате (байонетна връзка).

Фигура D

За сваляне завъртете издухващата тръба обратно на часовниковата стрелка.

Монтаж на плоската дюза

1. Поставете плоската дюза на долната част на издухващата тръба.

Фигура B

Пускане в експлоатация

Поставяне на акумулиращата батерия

ВНИМАНИЕ

Замърсени контакти

Повреди по уреда и акумулиращата батерия
Преди поставянето проверете гнездото на акумулиращата батерия и контактите за замърсяване и при необходимост ги почистете.

Фигура E

1. Плъзнете акумулиращата батерия в гнездото, докато се чуе фиксирането.

Сваляне на акумулиращата батерия

⚠ ПРЕДУПРЕЖДЕНИЕ

Неконтролирано задвижване

Опасност от нараняване

При паузи в работата и преди работи по поддръжка и грижа изваждайте акумулиращата батерия от уреда.

Фигура F

1. Натиснете деблокиращия бутон.
2. Свалете акумулиращата батерия от уреда.

Включване и изключване на уреда

Включвайте, респективно изключвайте уреда с прекъсвача на уреда.

1. Натиснете прекъсвача на уреда напред в положение "1" или "2" (само LBL 4 Battery). Уредът стартира.
2. Натиснете прекъсвача на уреда назад. Уредът спира.

Транспортиране

⚠ ПРЕДПАЗЛИВОСТ

Несъблюдаване на теглото

Опасност от наранявания и повреди

При транспортиране съблюдавайте теглото на уреда.

Съхранение

⚠ ПРЕДПАЗЛИВОСТ

Несъблюдаване на теглото

Опасност от наранявания и повреди

При съхранението вземайте под внимание теглото на уреда.

Указание

Съхранявайте уреда винаги на сухо място и изваждайте акумулиращата батерия.

Грижи и поддръжка

Уредът не се нуждае от поддръжка.

Помощ при повреди

Много често причините за повреда са елементарни и с помощта на следните указания може сами да ги отстраните. Ако не сте сигурни или повредите не са описани тук, обърнете се към оторизирания сервис. С увеличаване на стареенето капацитетът на акумулаторната батерия намалява дори при добра грижа, така че и при напълно заредено състояние вече не се достига пълното време на работа. Това не е дефект.

Типова табелка

На типовата табелка ще намерите най-важните данни на уреда.

В глава "Описание на уреда" се посочва къде на уреда е поставена типовата табелка.

Повреди по уреда

Уредът не сработва

Акумулиращата батерия не е поставена правилно.

1. Пъхнете акумулиращата батерия в гнездото, докато се фиксира.

Акумулиращата батерия е празна.

1. Заредете акумулиращата батерия.
- Акумулиращата батерия е в режим на заспиване.
1. Натиснете прекъсвача на уреда по-продължително или втори път.

Акумулиращата батерия е дефектна.

1. Сменете акумулиращата батерия.

Уредът спира по време на работа

Акумулиращата батерия е прегряла

- Преустановете работата и оставете акумулиращата батерия да се охлади, докато температурата спадне под допустимия температурен диапазон. Това може да продължи няколко минути.

Гарантия

Във всяка държава са валидни издадените от нашия оторизиран дистрибутор гаранционни условия.

Евентуални повреди на Вашия уред ще отстраним в рамките на гаранционния срок безплатно, ако се касае за дефект в материалите или производствен дефект. В случай на предявяване на право на гаранция, се обърнете към Вашия дистрибутор или към най-близкия оторизиран сервис, като представите касовата бележка.

(Адрес, вж. задната страна)

Технически данни

	LBL 2 Battery	LBL 2 Battery Set	LBL 4 Battery	LBL 4 Battery Set	
Данни за мощността на уреда					
Скорост на въздуха, макс.	km/h	210	250	250	
Обемен поток, макс.	m ³ /h	220	220	330	330
Работно напрежение	V	18	18	36	36
Регулиране на скоростта	-	-	да	да	
Степени на скорост	-	-	2	2	
налична акумулираща батерия	-	Batte ry Powe r 18/ 25	-	Batte ry Powe r 36/ 25	
Тип зарядно устройство	-	Стан дарт но заря дно устро йство Batte ry Powe r 18V	-	Заря дно устро йство за бърз о заря ждан е Batte ry Powe r 36V	
Размери и тегла					
Тегло	kg	2	2,5	2,2	3

		LBL 2 Battery	LBL 2 Battery Set	LBL 4 Battery	LBL 4 Battery Set
Дължина x ширина x височина	mm	975 x 170 x 305	975 x 170 x 305	975 x 170 x 305	975 x 170 x 305
Установени стойности съгласно EN 60335-2-79					
Стойност на вибрацията ръка-рамо	m/s ²	1,7	1,7	2,1	2,1
Неустойчивост К	m/s ²	0,2	0,2	0,2	0,2
Ниво на звуково налягане	dB(A)	74	74	82	82
Неустойчивост K _{РА}	dB(A)	2	2	2	2
Ниво на звукова мощност L _{WA} + Неустойчивост К	dB(A)	88	88	96	96
WA					

Запазваме си правото на технически промени.

Декларация за съответствие на ЕО

С настоящото декларираме, че посочената по-долу машина по своята концепция и конструкция, както и в пуснатото от нас на пазара изпълнение, съответства на приложимите основни изисквания за безопасност и опазване на здравето, определени в директивите на ЕС. При несъгласувана с нас промяна на машината тази декларация губи своята валидност.

Продукт: Духалка за шума
Тип: LBL 2, LBL 4

Приложими директиви на ЕО

2000/14/ЕО
2006/42/ЕО (+2009/127/ЕО)
2011/65/ЕС
2014/30/ЕС

Приложими хармонизирани стандарти

EN 60335-1
EN 50636-2-100
EN 55014-1: 2006+A1: 2009+A2: 2011
EN 55014-2: 2015
EN 62233: 2008
EN 50581

Приложима процедура за оценяване на съответствието

2000/14/ЕО: Приложение V

Ниво на звукова мощност dB(A)

LBL 2:

Измерено: 86
Гарантирано: 88

LBL 4:

Измерено: 94
Гарантирано: 96

Подписващите лица действат от името и като пълномощници на управителния орган.

H. Jenner

Chairman of the Board of Management

S. Reiser

Director Regulatory Affairs & Certification

Пълномощник по документацията: S. Reiser

Alfred Kärcher SE & Co. KG
Alfred-Kärcher-Str. 28 - 40
71364 Winnenden (Germany)
Тел.: +49 7195 14-0
Факс: +49 7195 14-2212

Виненден, 2015/03/01

Sisukord

Ohutusjuhised	88
Ohuastmed.....	89
Üldised ohutusjuhised	89
Ohutusjuhised	89
Sihtotstarbeline kasutamine	89
Keskonnakaitse	89
Seadmel olevad sümbolid	89
Lisavarustus ja varuosad	90
Tarnekomplekt.....	90
Seadme kirjeldus.....	90
Puhumistoru montaaž	90
Lamedüüsi montaaž.....	90
Käikuvõtmine.....	90
Seadme sisse- ja väljalülitamine	90
Transport	90
Hoiulepanek	90
Korrashoid ja tehnohooldus	90
Abi rikete korral	90
Garantii.....	91
Tehnilised andmed	91
EÜ vastavusdeklaratsioon.....	91

Ohutusjuhised



Lugege enne seadme esmakordset kasuta-

mist neid ohutusjuhiseid, antud originaalkasutusjuhendit, akupakiga kaasasolevaid ohutusjuhiseid ning akupaki ja laadija originaalkasutusjuhendit. Toimige neile vastavalt. Hoidke brošüürid hilisemaks kasutamiseks või järgmise omaniku tarbeks alles. Lisaks kasutusjuhendis esitatud juhiste tuleb Teil arvesse võtta ka seadusandja üldisi ohutusala-seid ja õnnetuse ennetamise eeskirju.

Ohuastmed

△ OHT

Viide vahetult ähvardavale ohule, mis võib põhjustada raskeid kehavigastusi või lõppeda surmaga.

△ HOIATUS

Viide võimalikule ohtlikule olukorrale, mis võib põhjustada raskeid kehavigastusi või lõppeda surmaga.

△ ETTEVAATUS

Viide võimalikule ohtlikule olukorrale, mis võib põhjustada kergeid vigastusi.

TÄHELEPANU

Viide võimalikule ohtlikule olukorrale, mis võib põhjustada varakahjusid.

Üldised ohutusjuhised

△ OHT •Lämbumisoht. Hoidke pakendikiled lastest eemal.

△ HOIATUS •Vähenenud füüsiliste, sensorsete või vaimsete võimetega või puuduvate kogemuste ja teadmistega isikud tohivad seadet kasutada ainult korrekse järelevalve all või kui nende ohutuse eest vastutav isik on neid seadme ohutu kasutamise osas juhendanud ning nad on aru saanud sellest tulenevatest ohtudest. •Lapsed ei tohi seadet käitada. •Teostage laste üle järelevalvet kindlustamaks, et nad seadmega ei mängigi.

Märkus •Ärge käitage seadet, kui tööpiirkonnas viibib teisi isikuid või loomi.

Ohutusjuhised

- Ärge kastke seadet kunagi täielikult vedelike sisse.
- Käitage seadet ainult välispiirkonnas.
- Kontrollige seadet regulaarselt kahjustuste suhtes. Nähtavate kahjustuste korral ärge võtke seadet enam käiku.

- Ärge haarake seadme puhumistorust või puhurist kinni.
- Ärge käitage seadet kunagi ilma monteeritud puhumistoru-
ta.
- Ärge katke imemisava kinni.
- Hoidke lahtised riideesemed imemisavast eemal.
- Järgige akupakiga kaasasolevaid ohutusjuhiseid ja toimige nende järgi.

Sihtotstarbeline kasutamine

△ HOIATUS

Vigastusohu ümberringi lenduvate osakeste tõttu
Kasutage lehepuhurit ainult siis, kui ümbritsevad inimesed pole ohus.

Seade on ette nähtud maapinnal lebavate lehtede, lõigatud muru, hekikärbete, lahtise mustuse puhumiseks. Kasutage seadet eranditult eramajapidamises.

Ette nähtav väärkasutus

Iga mittesihtotstarbeline kasutamine on lubamatu. Operaator vastutab kahjude eest, mis tekivad mittesihtotstarbelise kasutamise tõttu.

Keskonnakaitse



Pakkematerjalid on taaskasutatavad. Utiliseerige pakendid keskkonnasäästlikult.



Elektrilised ja elektroonilised seadmed sisaldavad väärtuslikke taaskasutatavaid materjale ja sageli koostisosi nagu patareid, akud või õli, mis võivad vale ümberkäimise või vale utiliseerimise korral kujutada potentsiaalset ohtu inimeste tervisele ja keskkonnale. Seadme nõuetekohaseks käitamiseks on neid koostisosi siiski vaja. Selle sümboliga tähistatud seadmeid ei tohi utiliseerida koos olmeprügiga.

Juhised koostisainete kohta (REACH)

Aktuaalse info koostisainete kohta leiate aadressilt: www.kaercher.com/REACH

Seadmel olevad sümbolid

Lehepuhur LBL 2 / LBL 4



Hoiatus ümberringi lenduvate objektide eest.



Hoidke teised isikud tööpiirkonnast eemal.



Kandke seadme käitamisel sobivad kuulmiskaitsevahendeid ja kaitseprille.



Kaitske seadet vihma ja veepritsmete eest.

Lisavarustus ja varuosad

Kasutage ainult originaalvarukuid ja originaalvaruosi, mis tagavad seadme ohutu ja tõrgeteta käituse. Tarvikute ja varuosade kohta leiate teavet aadressilt www.kaercher.com.

Tarnekomplekt

Seadme tarnekomplekt on kujutatud pakendil. Lahtipakkimisel kontrollige, kas pakendi sisu on täielik. Puuduolevate tarvikute või transpordikahjustuste korral teavitage oma edasimüüjat.

Seadme kirjeldus

Joonis A

- ① Integreeritud kraapservaga lamedüüs
- ② Puhumistoru alaosa
- ③ Puhumistoru ülaosa
- ④ Õhu väljalaskeava
- ⑤ Seadmelüliti
18 V: Sisse/välja
36 V: Välja, aste 1, aste 2
- ⑥ Akupaki lahtilukustusklahv
- ⑦ Tüübisilt
- ⑧ Akupaki kinnituspesa Battery Power (+)
- ⑨ Imemisava
- ⑩ *Akupakk Battery Power 36/25
- ⑪ *Kiirilaadija Battery Power 36 V
- ⑫ *Standardlaadija Battery Power 18 V
- ⑬ *Akupakk Battery Power 18/25

*sisaldub juba komplektivariantide tarnekomplektis.

Puhumistoru montaaž

1. Pistke puhumistoru alaosa puhumistoru ülaosale.
- Joonis C**
2. Keerake puhumistoru lukustamiseks päripäeva (bajonettsulgur).

Joonis D

Äravrõtmiseks keerake puhumistoru vastupäeva.

Lamedüüsi montaaž

1. Pistke lamedüüs puhumistoru alaosale.
- Joonis B**

Käikuvõtmine

Aku sissepanek

TÄHELEPANU

Määratud kontaktid
Kahjustused seadmel ja akul

Kontrollige akupesa ja kontakte enne sissepanekut määratud suhtes ja vajaduse korral puhastage neid.

Joonis E

1. Lükake aku pessa, kuni see kuuldavalt fikseerub.

Aku väljavõtmine

△ HOIATUS

Kontrollimatu käivitumine

Vigastusohu

Võtke aku tööpausidel ning enne hooldus- ja hoolitsustöid seadme-st välja.

Joonis F

1. Vajutage lahtilukustusklahvi.
2. Võtke aku seadme-st välja.

Seadme sisse- ja väljalülitamine

Lülitage seade seadmelüliti sisse või välja.

1. Lükake seadmelüliti ette asendisse "1" või "2" (ainult LBL 4 Battery).
- Seade käivitub.
2. Lükake seadmelüliti taha.
- Seade peatub.

Transport

△ ETTEVAATUS

Kaalu eiramine

Vigastus- ja kahjustusohu

Pidage transportimisel silmas seadme kaalu.

Hoiulepanek

△ ETTEVAATUS

Kaalu eiramine

Vigastus- ja kahjustusohu

Pidage ladustamisel silmas seadme kaalu.

Märkus

Pange seade hoiule alati kuivalt ja eemaldage akupakk.

Korrashoid ja tehnohooldus

Seade on hooldusvaba.

Abi rikete korral

Riketel on tihti lihtsad põhjused, mille Te suudate ise kõrvaldada järgneva ülevaate abil. Kahtluse korral või siin nimetatava rikete puhul pöörduge palun volitatud klientideeninduse poole.

Vananemisega väheneb akupaki mahutavus ka hea hoolitsuse korral, nii et täis käitusaega ei saavutata enam ka täislaetud seisundis. See ei kujuta puudust.

Tüübisilt

Tüübisildilt leiate olulisemad seadmeandmed.

Peatükis „Seadme kirjeldus“ näidatakse, kuhu on tüübisilt seadmel paigaldatud.

Seadme rikked

Seade ei käivitu

Akupaki ei ole õigesti sisse pandud.

1. Lükake akupakk pessa kuni see fikseerub.

Akupakk on tühi.

1. Laadige akupakk täis.

Akupakk on unemooduses.

1. Vajutage seadmelüliti kauem või teist korda.

Akupakk on defektnine.

1. Vahetage akupakk välja.

Seade peatub käituse ajal

Aku on ülekuumenenud

- Katkestage töö ja laske akul lubatud temperatuurivahemikus maha jahtuda. See võib kesta mõne minuti.

Garantii

Igas riigis kehtivad meie volitatud müügiesindaja antud garantiitingimused. Seadmel esinevad mistahes rikked kõrvaldame garantiiajal tasuta, kui põhjuseks on materjali- või tootmisviga. Garantiijuhtumil pöörduge ostu tõendava dokumendiga oma edasimüüja või lähima volitatud klienteendinduse poole.
(Aadressi vt tagaküljelt)

Tehnilised andmed

		LBL 2 Battery	LBL 2 Battery Set	LBL 4 Battery	LBL 4 Battery Set
Seadme võimsusandmed					
Sõidukiirus max	km/h	210	210	250	250
Mahtvool max	m ³ /h	220	220	330	330
Tööpinge	V	18	18	36	36
Kiiruse reguleerimine		-	-	jah	jah
Kiirusastmed		-	-	2	2
sisalduv akupakk		-	Battery Power 18/25	-	Battery Power 36/25
Laadija tüüp		-	Standardlaadija Battery Power 18V	-	Kiir-laadija Battery Power 36V
Mõõtmed ja kaalud					
Kaal	kg	2	2,5	2,2	3
Pikkus x laius x kõrgus	mm	975 x 170 x 305	975 x 170 x 305	975 x 170 x 305	975 x 170 x 305
Kindlakstehtud väärtused EN 60335-2-79 kohaselt					
Labakäsi-käsivars vibratsiooniväärtus	m/s ²	1,7	1,7	2,1	2,1
Ebakindlus K	m/s ²	0,2	0,2	0,2	0,2
Helirõhutase	dB(A)	74	74	82	82
Ebakindlus K _{PA}	dB(A)	2	2	2	2
Helivõimsustase L _{WA} + Ebakindlus K _{WA}	dB(A)	88	88	96	96

Õigus tehnilisteks muudatusteks.

EÜ vastavusdeklaratsioon

Käesolevaga deklareerime, et alljärgnevalt nimetatud masin vastab oma kontseptsiooni ja koostelligi põhjal ning meie poolt turule viidud teostuses EL direktiivide asjaomastele põhiilistele ohutus- ja tervisenõuetele. Masinal meiega kooskõlastamata muudatuste teostamisel kaotab käesolev deklaratsioon kehtivuse.

Toode: Lehepuhur
Tüüp: LBL 2, LBL 4

Asjaomased EÜ direktiivid
2000/14/EÜ
2006/42/EÜ (+2009/127/EÜ)
2011/65/EL
2014/30/EL

Kohaldatud ühtlustatud standardid
EN 60335-1
EN 50636-2-100
EN 55014-1: 2006+A1: 2009+A2: 2011
EN 55014-2: 2015
EN 62233: 2008
EN 50581

Kohandatud vastavushindamismenetlus
2000/14/EÜ: Lisa V

Helivõimsustase dB(A)

LBL 2:
Mõõdetud: 86
Garanteeritud: 88
LBL 4:
Mõõdetud: 94
Garanteeritud: 96
Allkirjutanud tegutsev juhatase ülesandel ja volitusega.

H. Jenner

Chairman of the Board of Management



S. Reiser

Director Regulatory Affairs & Certification

Dokumentatsioonivolnik: S. Reiser
Alfred Kärcher SE & Co. KG
Alfred-Kärcher-Str. 28 - 40
71364 Winnenden (Germany)
Tel: +49 7195 14-0
Faks: +49 7195 14-2212
Winnenden, 2015/03/01

Saturs

Drošības norādes	92
Riska pakāpes	92
Vispārīgas drošības norādes	92
Drošības norādes	92
Noteikumiem atbilstoša lietošana	93
Vides aizsardzība	93
Simboli uz ierīces	93
Piederumi un rezerves daļas	93
Piegādes komplekts	93
Ierīces apraksts	93
Pūšanas caurules montāža	93
Plakanās sprauslas montāža	93
Ekspluatācijas uzsākšana	94
Ierīces ieslēgšana un izslēgšana	94
Transportēšana	94
Uzglabāšana	94
Kopšana un tehniskā apkope	94
Patīdztība traucējumu gadījumā	94
Garantija	94
Tehniskie dati	94
EK atbilstības deklarācija	95

Drošības norādes



Pirms iekārtas pirmās izmantošanas reizes rūpīgi izlasiet turpmākās drošības norādes, šo lietošanas instrukciju oriģinālvalodā, iepazīstieties ar akumulatoru pakai pievienotajām drošības norādēm un akumulatoru pakas un uzlādes ierīces lietošanas instrukciju oriģinālvalodā. Rīkojieties saskaņā ar tām. Saglabājiet minētos materiālus vēlākai izmantošanai vai nodošanai nākamajam īpašniekam. Kopā ar lietošanas instrukcijā ietvertajiem norādījumiem ņemiet vērā likumdevēja vispārīgos drošības tehnikas noteikumus un nelaimes gadījumu novēršanas noteikumus.

Riska pakāpes

△ **BĪSTAMI**

Norāde par tieši draudošām briesmām, kuras izraisa smagas traumas vai nāvi.

△ **BRĪDINĀJUMS**

Norāde par iespējami draudošām briesmām, kuras var izraisīt smagas traumas vai nāvi.

△ **UZMANĪBU**

Norāde uz iespējami bīstamu situāciju, kura var radīt vieglus ievainojumus.

IEVĒRĪBAI

Norāde par iespējami bīstamu situāciju, kura var radīt materiālos zaudējumus.

Vispārīgas drošības norādes

△ **BĪSTAMI** ● **Nosmakšanas**

draudi. Iepakojuma plēves uzglabājiet bērniem nepieejamā vietā.

△ **BRĪDINĀJUMS** ● **Personas**

ar ierobežotām fiziskām, sensoriskām un garīgām spējām vai personas, kurām nav pieredzes un/vai zināšanu, drīkst lietot ierīci tikai atbilstošā uzraudzībā vai tad, ja par viņu drošību atbildīgā persona dod norādes par ierīces drošu lietošanu un lietotājs ir izpratis iespējamās briesmas.

● **Ierīci nedrīkst lietot bērni.** ● **Uzraugiet bērnus, lai pārliecinātos, ka tie nespēj ar ierīci.**

● **Norādījumi** ● **Nedarbiniet ierīci, ja citas personas vai dzīvnieki atrodas darba zonā.**

Drošības norādes

- Nekad ierīci pilnībā neiegremdējiet šķidrumsos.
- Darbiniet ierīci tikai ārpus telpām.
- Regulāri pārbaudiet, vai ierīce nav bojāta. Neizmantojiet ierīci, ja ir konstatēti redzami bojājumi.

- Nelieciet rokas pūtēja caurulē vai ierīces ventilatorā.
- Nedarbiniet ierīci bez uzstādītas pūtēja caurules.
- Neaizsedziet iesūkšanas atveri.
- Turiet vaļīgus apģērba gabalus pa gabalu no iesūkšanas atveres.
- Ievērojiet akumulatoru pakai pievienotās drošības norādes un rīkojieties saskaņā ar tām.

Noteikumiem atbilstoša lietošana

⚠ BRĪDINĀJUMS

Apkārt lidojošu daļiņu radīti savainošanās draudi
Izmantojiet lapu pūtēju tikai tad, ja tas neapdraud apkārt esošas personas.

Ierīce ir paredzēta uz zemes esošu lapu, nopļautas zāles, dzīvzoga atgriezumam, atdalījušos netīrumu pūšanai. Ierīci izmantojiet tikai sadzīves vajadzībām.

Paredzama nepareizā ekspluatācija

Katra noteikumiem neatbilstoša ekspluatācija ir nepieļaujama.

Iekārtas lietotājs atbild par radītajiem bojājumiem, kas radušies lietojot neatbilstoši noteikumiem.

Vides aizsardzība



Iepakojuma materiālus ir iespējams pārstrādāt atkārtoti. Utilizējiet iepakojumus videi draudzīgā veidā.



Elektriskās un elektroniskās ierīces satur noderīgus pārstrādājamos materiālus un bieži vien tādās sastāvdaļās kā baterijas, akumulatorus un eļļu, kuras to nepareizas izmantošanas vai neatbilstošas utilizācijas gadījumā var radīt potenciālu apdraudējumu cilvēku veselībai un videi. Tomēr šīs sastāvdaļas ir nepieciešamas ierīces pareizai darbībai. Ierīces, kas apzīmētas ar šo simbolu, nedrīkst izmest kopā ar sadzīves atkritumiem.

Informācija par sastāvdaļām (REACH)

Aktuālo informāciju par sastāvdaļām atradīsiet:

www.kaercher.com/REACH

Simboli uz ierīces

Lapu pūtējs LBL 2 / LBL 4



Brīdinājums no apkārt lidojošiem objektiem.



Turiet citas personas pa gabalu no darba zonas.



Ierīces ekspluatācijas laikā lietojiet piemērotu dzirdes aizsardzību un aizsargbrilles.



Aizsargājiet ierīci pret lietu un ūdens šļakatām.

Piederumi un rezerves daļas

Izmantot tikai oriģinālos piederumus un oriģinālās rezerves daļas, jo tie garantē drošu un nevainojamu ierīces darbību.

Informāciju par piederumiem un rezerves daļām skatīt www.kaercher.com.

Piegādes komplekts

Ierīces piegādes komplekts ir attēlots uz iepakojuma. Izsaiņojot pārbaudiet, vai saturs ir pilnīgs. Ja trūkst piederumi vai transportēšanas laikā radušies bojājumi, lūdzu, informējiet tirgotāju.

Ierīces apraksts

Attēls A

- ① Plakanā sprausla ar integrētu skrāpi
- ② Pūšanas caurules apakšdaļa
- ③ Pūšanas caurules augšdaļa
- ④ Gaisa izvade
- ⑤ Ierīces slēdzis
18 V: Iesl. / izsl.
36 V: Izsl., 1., 2. pakāpe
- ⑥ Akumulatoru pakas atbloķēšanas taustiņš
- ⑦ Tipa datu plāksnīte
- ⑧ Akumulatoru pakas Battery Power stiprinājums
- ⑨ Iesūkšanas atvere
- ⑩ *Akumulatoru paka Battery Power 36/25
- ⑪ *Ātrās uzlādes ierīce Battery Power 36 V
- ⑫ *Standarta uzlādes ierīce Battery Power 18 V
- ⑬ *Akumulatoru paka Battery Power 18/25

*Ietilpst komplektu variantu piegādes komplektācijā.

Pūšanas caurules montāža

1. Pūšanas caurules apakšdaļu uzspraus uz pūšanas caurules augšdaļas.

Attēls C

2. Lai nofiksētu pūšanas cauruli - griezt pulksteņa rādītāja virzienā (bajonetes pieslēgums).

Attēls D

Lai noņemtu - pūšanas cauruli grieziet pretēji pulksteņa rādītāju virzienam.

Plakanās sprauslas montāža

1. Plakano sprauslu uzspraus uz pūšanas caurules apakšdaļas.

Attēls B

Ekspluatācijas uzsākšana

Akumulatora ievietošana

IEVĒRĪBAI

Netīri kontakti

Ierīces un akumulatora bojājumi

Pirms ievietošanas pārbaudiet, vai nav nosmērēts akumulatora stiprinājums un kontakti un nepieciešamības gadījumā notīriet tos.

Attēls E

1. Iebīdīet akumulatoru stiprinājumā, līdz tas dzirdami nofiksējas.

Akumulatora izņemšana

△ BRĪDINĀJUMS

Nekontrolēta ieslēgšanās

Savainošanās risks

Darba pārtraukums un pirms apkopes un tīrīšanas darbiem izņemiet akumulatoru.

Attēls F

1. Nospiež atbloķēšanas taustiņu.
2. Izņemts akumulatoru no ierīces.

Ierīces ieslēgšana un izslēgšana

Ieslēdziet vai izslēdziet ierīci ar ierīces slēdzi.

1. Ierīces slēdzi pabīdīt uz priekšu pozīcijā "1" vai "2" (tikai LBL 4 Battery).
Ierīce ieslēdzas.
2. Ierīces slēdzi pabīdīt uz aizmuguri.
Ierīce pārtrauc darbību.

Transportēšana

△ UZMANĪBU

Svara neievērošana

Savainojumu un bojājumu draudi

Transportējot ņemiet vērā ierīces svaru.

Uzglabāšana

△ UZMANĪBU

Svara neievērošana

Savainojumu un bojājumu draudi

Uzglabājot ņemiet vērā ierīces svaru.

Norādījumi

Vienmēr uzglabājiet ierīci sausā vietā un izņemiet akumulatoru paku.

Kopšana un tehniskā apkope

Aparātam nav nepieciešama apkope.

Palīdzība traucējumu gadījumā

Traucējumu cēloņi bieži vien ir vienkārši un tos ar turpmākā pārskata palīdzību var novērst pašu spēkiem. Šaubu vai nenorādītu traucējumu gadījumā, lūdzu, vērsieties autorizētā klientu servisā.

Novērojot akumulatoru pakas kapacitāte samazinās arī tad, ja tiek labi kopta, tādējādi arī pilnībā uzlādētā stāvoklī vairs netiek sasniegts pilns darbības laiks. Tas neliecina par defektu.

Tipa datu plāksnīte

Uz tipa datu plāksnītes Jūs atradīsiet svarīgākos ierīces datus.

Nodajā "Ierīces apraksts" norādīts, kur pie ierīces piestiprināta tipa datu plāksnīte.

Ierīces traucējumi

Ierīce neieslēdzas

Akumulatoru paka nav pareizi ielikta.

1. Iebīdīet akumulatoru paku stiprinājumā, līdz tā nofiksējas.

Akumulatoru paka ir tukša.

1. Uzlādēt akumulatoru paku.

Akumulatoru paka ir gaistāves režīmā.

1. Nospiež ierīces slēdzi ilgāku laiku vai nospiež otrreiz.

Akumulatoru paka ir bojāta.

1. Veikt akumulatoru pakas nomaiņu.

Ierīce ekspluatācijas laikā pārtrauc darbību

Akumulatoru paka ir pārkarususi

- Pārtraukt darbu un ļaut akumulatoram atdzist zem pieļaujamā temperatūras diapazona. Tas var ilgt dažas minūtes.

Garantija

Katrā valstī ir spēkā mūsu uzņēmuma atbildīgās saimniecības izdotie garantijas nosacījumi. Garantijas termiņa ietvaros iespējamos Jūsu iekārtas darbības traucējumus mēs novērsīsim bez maksas, ja to cēlonis ir materiāla vai ražošanas defekts. Garantijas remonta nepieciešamības gadījumā ar pirkumu apliecināšanu dokumentu griezieties pie tirgotāja vai tuvākajā pilnvarotajā klientu apkalpošanas dienestā.

(Adresi skatīt aizmugurē)

Tehniskie dati

	LBL 2 Battery	LBL 2 Battery Set	LBL 4 Battery	LBL 4 Battery Set	
Ierīces veiktspējas dati					
Maks. gaisa ātrums	km/h	210	210	250	250
Maks. tilpuma plūsma	m ³ /h	220	220	330	330
Darba spriegums	V	18	18	36	36
Ātruma regulēšana	-	-	ir	ir	
Ātruma pakāpe	-	-	2	2	
komplektācijā iekļautā akumulatoru paka	-	Battery Power 18/25	-	Battery Power 36/25	
Uzlādes ierīces veids	-	Standarta uzlādes ierīce Battery Power 18V	-	Ātrās uzlādes ierīce Battery Power 36V	
Izmēri un svars					
Svars	kg	2	2,5	2,2	3
Garums x platums x augstums	mm	975 x 170 x 305	975 x 170 x 305	975 x 170 x 305	975 x 170 x 305
Aprēķinātās vērtības saskaņā ar EN 60335-2-79					
Roku-plaukstu vib-rācijas vērtība	m/s ²	1,7	1,7	2,1	2,1

Turinys

Saugos nurodymai	95
Pavojaus lygiai	96
Bendrieji saugos nurodymai	96
Saugos nurodymai	96
Tinkamas naudojimas	96
Aplinkos apsauga	96
Simboliai ant prietaiso	96
Priedai ir atsarginės dalys	97
Komplektacija	97
Įrenginio aprašymas	97
Pūtimo vamzdžio montavimas	97
Plokščiojo antgalio montavimas	97
Eksploatavimo pradžia	97
Įrenginio įjungimas / išjungimas	97
Transportavimas	97
Sandėliavimas	97
Priežiūra ir aptarnavimas	97
Pagalba trikčių atveju	97
Garantija	98
Techniniai duomenys	98
EB atitikties deklaracija	98

Saugos nurodymai



Prieš pradėdami naudoti įsigytą įrenginį, perskaitykite šiuos saugos reikalavimus, originalią naudojimo instrukciją, su akumulatoriaus bloku susijusius saugos nurodymus ir originalią akumulatoriaus bloko / įkroviklio naudojimo instrukciją. Laikykitės jų. Išsaugokite originalią eksploatavimo instrukciją, kad galėtumėte vėliau ja pasinaudoti arba perduoti kitam savininkui.

Be naudojimo instrukcijoje pateiktamų nurodymų taip pat reikia laikytis bendrųjų įstatymus leidžiančiųjų institucijų nurodymų dėl nelaimingų atsitikimų prevencijos ir saugos.

		LBL 2 Battery	LBL 2 Battery Set	LBL 4 Battery	LBL 4 Battery Set
Nedrošības faktors K	m/s ²	0,2	0,2	0,2	0,2
Trokšņa spiediena līmenis	dB(A)	74	74	82	82
Nedrošības faktors K _{PA}	dB(A)	2	2	2	2
Trokšņa intensitātes līmenis L _{WA} + Nedrošības faktors K _{WA}	dB(A)	88	88	96	96

Paturētas tiesības veikt tehniskas izmaiņas.

EK atbilstības deklarācija

Ar šo mēs paziņojam, ka turpmāk tekstā minētās iekārtas projekts un konstrukcija, kā arī mūsu izgatavotais modelis atbilst ES direktīvu drošības un veselības pamatprasībām. Veicot ar mums nesaskaņotas izmaiņas iekārtas uzbūvē, šī deklarācija zaudē savu spēku.

Produkts: Lapu pūtējs

Tips: LBL 2, LBL 4

Attiecīgās EK direktīvas

2000/14/EK

2006/42/EK (+2009/127/EK)

2011/65/ES

2014/30/ES

Piemērotie saskaņotie standarti

EN 60335-1

EN 50636-2-100

EN 55014-1: 2006+A1: 2009+A2: 2011

EN 55014-2: 2015

EN 62233: 2008

EN 50581

Piemērotās atbilstības novērtēšanas procedūras

2000/14/EK: Pielikums V

Trokšņa intensitātes līmenis dB(A)

LBL 2:

Izmērīts: 86

Nodrošināts: 88

LBL 4:

Izmērīts: 94

Nodrošināts: 96

Parakstītāji rīkojas vadības vārdā un ar tās pilnvaru.

H. Jenner

Chairman of the Board of Management

S. Reiser

Director Regulatory Affairs & Certification

Pilnvarotais sagatavot dokumentāciju: S. Reisers (S. Reiser)

Alfred Kärcher SE & Co. KG

Alfred-Kärcher-Str. 28 - 40

71364 Winnenden (Vācija)

Tālr.: +49 7195 14-0

Fakss: +49 7195 14-2212

Vinendene (Winnenden), 01.03.2015.

Pavojaus lygiai

△ PAVOJUS

Nuoroda dėl tiesioginio pavojaus, sukeliančio sunkius kūno sužalojimus ar mirtį.

△ ĮSPĖJIMAS

Nuoroda dėl galimo pavojaus, galinčio sukelti sunkius kūno sužalojimus ar mirtį.

△ ATSARGIAI

Nuoroda dėl galimo pavojaus, galinčio sukelti lengvus kūno sužalojimus.

DĖMESIO

Nuoroda dėl galimo pavojaus, galinčio nulemti materialinius nuostolius.

Bendrieji saugos nurodymai

△ PAVOJUS • Uždusimo pavojus Pakuotės plėvelę saugokite nuo vaikų.

△ ĮSPĖJIMAS • Fizinę, sensorinę ar dvasinę negalią bei nepakankamai patirties ar žinių įgiję asmenys šį įrenginį gali naudoti tik tinkamai prižiūrimi kitų kompetentingų asmenų arba išmokyti, kaip saugiai naudoti įrenginį ir supratę iš to kylančius pavojus. • Vaikams neleidžiama dirbti su įrenginiu. • Prižiūrėkite vaikus ir užtikrinkite, kad jie nežaistų su įrenginiu.

Pastaba • Neekspluatuokite įrenginio, jeigu darbo zonoje yra kitų žmonių ar gyvūnų.

Saugos nurodymai

- Įrenginį draudžiama panardinti į skystį.
- Įrenginį naudokite tik lauke.
- Nuolat tikrinkite, ar įrenginys nepažeistas. Esant matomų pažeidimų įrenginio nebenaudokite.
- Nelieskite įrenginio pūtimo vamzdžio arba antgalio.

- Niekada nenaudokite įrenginio be sumontuoto pūtimo vamzdžio.
- Neuždenkite įsiurbimo angos.
- Laikykite drabužius atokiai nuo įsiurbimo angos.
- Vadovaukitės prie akumuliatoriaus bloko pridėtais saugos nurodymais ir elkitės, kaip nurodyta.

Tinkamas naudojimas

△ ĮSPĖJIMAS

Sužalojimų rizika dėl skriejančių daiktų

Lapų pūstuvą naudokite tik tada, kai nekyla pavojaus šalia stovintiems žmonėms.

Įrenginys skirtas nupūsti nuo žemės gulintiems lapams, nupjautai žolei, genėjimo likučiams, laisviems nešvarumams. Šį įrenginį naudokite tik privačiai.

Galimas netinkamas naudojimas

Naudoti ne pagal paskirtį draudžiama.

Operatorius atsako už žalą, patirtą dėl naudojimo ne pagal paskirtį.

Aplinkos apsauga



Pakuotės medžiagos gali būti perdirbamos. Pakuotės atliekas sutvarkykite tausodami aplinką.



Elektros ir elektroniniuose prietaisuose būna vertingų perdirbamų medžiagų ir dažnai tokių dalių, su kuriomis netinkamai elgiantis arba netinkamai jas pašalinus gali kilti pavojus žmonių sveikatai ir aplinkai. Tačiau norint tinkamai eksploatuoti įrenginį šios dalys būtinos. Šiuo simboliu pažymėtus įrenginius draudžiama šalinti su buitinėmis atliekomis.

Pastabos dėl sudėtinių medžiagų (REACH)

Naujausią informaciją apie sudėtinę medžiagą rasite: www.kaercher.com/REACH

Simboliai ant prietaiso

Lapų pūstuvas LBL 2 / LBL 4



Įspėjimas apie aplinkui skriejančius objektus.



Liepkite kitiems žmonėms laikytis atokiau nuo darbo zonos.



Dirbdami su įrenginiu, naudokite tam skirtą klausos apsaugą ir apsauginius akinius.



Saugokite įrenginį nuo lietaus ir purškiamo vandens.

Priedai ir atsarginės dalys

Naudokite tik originalius priedus ir originalas atsarginės dalis – taip užtikrinsite, kad įrenginys veiktų patikimai ir be trikčių.

Informaciją apie priedus ir atsarginės dalis rasite svetainėje www.kaercher.com.

Komplektacija

Įrenginio tiekiamo komplekto sudėtis parodyta ant pakuotės. Išpakavę patikrinkite, ar yra visos įrenginio detalės. Jei trūksta priedų arba yra transportavimo pažeidimų, praneškite apie tai pardavėjui.

Įrenginio aprašymas

Paveikslas A

- 1 Plokščiasis antgalis su grandymo kraštu
- 2 Pūtimo vamzdžio apatinė dalis
- 3 Pūtimo vamzdžio viršutinė dalis
- 4 Oro išleidimo anga
- 5 Įrenginio jungiklis
18 V: Ij. / išj.
36 V: Išj., 1 pakopa, 2 pakopa
- 6 Akumulatoriaus bloko išblokavimo mygtukas
- 7 Identifikacinė plokštelė
- 8 Laikiklis, skirtas akumulatoriaus blokui (+)
- 9 Įsiurbimo anga
- 10 * Akumulatoriaus blokas „Battery Power“ 36/25
- 11 * Spartusis įkroviklis „Battery Power 36 V“
- 12 * Standartinis įkroviklis „Battery Power 18 V“
- 13 * Akumulatoriaus blokas „Battery Power“ 18/25

* Yra komplekto variantų komplektacijoje.

Pūtimo vamzdžio montavimas

1. Pūtimo vamzdžio apatinę dalį užmaukite ant pūtimo vamzdžio viršutinės dalies.

Paveikslas C

2. Norėdami užfiksuoti, pasukite pūtimo vamzdį pagal laikrodžio rodyklę („Bajonett“ uždariklis).

Paveikslas D

Norėdami nuimti, pasukite pūtimo vamzdį prieš laikrodžio rodyklę.

Plokščiojo antgalio montavimas

1. Plokščiajį antgalį užmaukite ant pūtimo vamzdžio apatinės dalies.

Paveikslas B

Eksploatavimo pradžia

Akumulatoriaus įdėjimas

DĖMESIO

Nešvarūs kontaktai

Žala įrenginiui ir akumulatoriui

Prieš naudodami patikrinkite akumulatoriaus skyrius ir kontaktai neužteršti purvu ir, jeigu būtina, išvalykite.

Paveikslas E

1. Akumulatorių stumkite į laikiklį, kak išgirstumėte, kaip jis užsifiksuoja.

Akumulatoriaus išėmimas

⚠ ĮSPĖJIMAS

Nekontroliuojamas veikimas

Sužalojimų pavojus

Kai nedirbate ar prieš atlikdami techninės ir profilaktinės priežiūros darbus akumuliatorių išimkite iš įrenginio.

Paveikslas F

1. Paspauskite išblokavimo mygtuką.
2. Išimkite akumuliatorių išimkite iš įrenginio.

Įrenginio įjungimas / išjungimas

Įrenginį įjunkite arba išjunkite įrenginio jungikliu.

1. Pastumkite įrenginio jungiklį į priekį, į padėtį „1“ arba „2“ (tik LBL 4 akumulatorius).
Įrenginys įsijungia.
2. Įrenginio jungiklį pastumkite atgal.
Įrenginys sustoja.

Transportavimas

⚠ ATSARGIAI!

Nešilaikant svorio nuorodos

Sužalojimų ir materialinės žalos pavojus

Transportuodami atsizvelkite į įrenginio svorį.

Sandėliavimas

⚠ ATSARGIAI!

Nešilaikant svorio nuorodos

Sužalojimų ir materialinės žalos pavojus

Laikydami atsizvelkite į prietaiso svorį.

Pastaba

Įrenginį laikykite tik sausoje vietoje ir išėmę akumulatoriaus bloką.

Priežiūra ir aptarnavimas

Prietaisas nereikalauja techninės priežiūros.

Pagalba trikčių atveju

Gedimų priežastys dažnai yra paprastos, kurias nesunkiai pašalinsite pasinaudoję šia apžvalga. Kilus abejonių arba atsiradus čia nenurodytų gedimų, kreipkitės į galiautą klientų aptarnavimo tarnybą.

Senstančios baterijos talpa net ir gerai ją prižiūrint, mažėja, todėl net ir pilnai įkrauta ji neveikia visą numatytą veikimo laiką. Tai nėra trūkumas.

Duomenų plokštelė

Duomenų plokštelėje pateikiami svarbiausi įrenginio duomenys.

Skyriuje „Įrenginio aprašymas“ parodyta, kurioje įrenginio vietoje yra pritvirtinta duomenų plokštelė.

Įrenginio triktys

Įrenginys neįsijungia

Akumulatoriaus blokas neteisingai įstatytas.

1. Akumulatoriaus bloką stumkite į laikiklį taip, kad jis užsifiksuotų.

Akumulatoriaus blokas išsikrovęs.

1. Įkraukite akumulatoriaus bloką.
Akumulatoriaus blokas budėjimo režime.

1. Įrenginio mygtuką paspauskite ilgiau arba antrą kartą.

Kumulatoriaus blokas sugedęs.

1. Pakeskite akumulatoriaus bloką.

Įrenginys darbo metu sustoja.

Akumulatorius perkaito

- Nutraukite darbą, palaukite, kol akumulatorius atvės iki leistinos temperatūros. Tai gali trukti keletą minučių.

Garantija

Kiekvienoje šalyje galioja mūsų įgaliotų pardavėjų nustatytos garantijos sąlygos. Galimus įrenginio gedimus garantijos galiojimo laikotarpiu pašalinsime nemokamai, jei tokių gedimų priežastis buvo netinkamos medžiagos ar gamybos defektai. Dėl garantinių gedimų šalinimo kreipkitės į savo pardavėją arba artimiausią klientų aptarnavimo tarnybą pateikdami pirkimą patvirtinančią kasos kvitą.

(Adresą rasite kitoje pusėje)

Techniniai duomenys

	LBL 2 Battery	LBL 2 Battery Set	LBL 4 Battery	LBL 4 Battery Set
Įrenginio galios duomenys				
Oro greitis, maks.	km/h 210	210	250	250
Tūrinis srautas, maks.	m ³ /h 220	220	330	330
Darbinė įtampa	V 18	18	36	36
Oro greičio reguliavimas	-	-	įrengta	įrengta
Greičio pakopos	-	-	2	2
Esamas akumuliatoriaus blokas	-	„Battery Power“ 18/25	-	„Battery Power“ 36/25
Įkroviklio tipas	-	Standartinis įkroviklis „Battery Power 18V“	-	Spartusis įkroviklis „Battery Power 36V“

Matmenys ir svoriai

Svoris	kg	2	2,5	2,2	3
Ilgis x plotis x aukštis	mm	975 x 170 x 305	975 x 170 x 305	975 x 170 x 305	975 x 170 x 305

Nustatytos vertės pagal EN 60335-2-79

Plaštakos ir rankos vibracijos vertė	m/s ²	1,7	1,7	2,1	2,1
Neapibrėžtis K	m/s ²	0,2	0,2	0,2	0,2
Triukšmo lygis	dB(A)	74	74	82	82
Neapibrėžtis K _{pA}	dB(A)	2	2	2	2
Garso galios lygis L _{WA} + Neapibrėžtis K _{WA}	dB(A)	88	88	96	96

Gaminiojas pasilieka teisę atlikti techninius pakeitimus.

EB atitikties deklaracija

Pareiškiame, kad toliau aprašyto aparato brėžiniai ir konstrukcija bei mūsų į rinką išleistas modelis atitinka pagrindinius ES direktyvų saugumo ir sveikatos apsaugos reikalavimus. Jeigu įrenginiui atliekamas su mumis nesuderintas keitimas, ši deklaracija netenka savo galios.

Produktas: Lapų pūstuvus

Tipas: LBL 2, LBL 4

Atitinkamos EB direktyvos

2000/14/EB

2006/42/EB (+2009/127/EB)

2011/65/ES

2014/30/ES

Taikomi darnieji standartai

EN 60335-1

EN 50636-2-100

EN 55014-1: 2006+A1: 2009+A2: 2011

EN 55014-2: 2015

EN 62233: 2008

EN 50581

Taikoma atitikties įvertinimo procedūra

2000/14/EB: V priedas

Svertinis garso galios lygis dB(A)

LBL 2:

Išmatuotas: 86

Garantuojamas: 88

LBL 4:

Išmatuotas: 94

Garantuojamas: 96

Pasirašantys asmenys veikia pagal bendrovės vadovų įgaliojimus.



H. Jenner

Chairman of the Board of Management



S. Reiser

Director Regulatory Affairs & Certification

Dokumentacijos tvarkytojas: S. Reiser

Alfred Kärcher SE & Co. KG

Alfred-Kärcher-Str. 28 - 40

71364 Winnenden, Vokietija

Tel.: +49 7195 14-0

Faks.: +49 7195 14-2212

Winnenden, 2015/03/01

Зміст

Вказівки з техніки безпеки	99
Ступені небезпеки.....	99
Загальні вказівки з техніки безпеки	99
Вказівки з техніки безпеки	100
Використання за призначенням.....	100
Охорона довкілля	100
Символи на пристрої.....	100
Приладдя та запасні деталі	100
Комплект поставки.....	100
Опис пристрою.....	100
Установлення обдувальної труби	101
Установлення плоского сопла.....	101
Введення в експлуатацію	101
Увімкнення і вимкнення пристрою	101
Транспортування.....	101
Зберігання	101
Догляд та технічне обслуговування.....	101
Допомога в разі несправностей	101
Гарантія	102
Технічні характеристики	102
Декларація про відповідність стандартам ЄС ..	102

Вказівки з техніки безпеки



Перед першим використанням

пристрою слід ознайомитися з цими вказівками з техніки безпеки, цією оригінальною інструкцією з експлуатації, вказівками з техніки безпеки, що додаються до акумуляторного блока, а також із оригінальною інструкцією з експлуатації акумуляторного блока та зарядного пристрою. Діяти відповідно до них. Документи зберігати для подальшого користування або для наступного власника. Разом із вказівками в цій інструкції з експлуатації слід враховувати загальні законодавчі положення щодо техніки безпеки та коли інші люди або тварини

попередження нещасних випадків.

Ступені небезпеки

△ НЕБЕЗПЕКА

Вказівка щодо небезпеки, яка безпосередньо загрожує та призводить до тяжких травм чи смерті.

△ ПОПЕРЕДЖЕННЯ

Вказівка щодо потенційно можливої небезпечної ситуації, що може призвести до тяжких травм чи смерті.

△ ОБЕРЕЖНО

Вказівка щодо потенційно небезпечної ситуації, яка може спричинити отримання легких травм.

УВАГА

Вказівка щодо можливої потенційно небезпечної ситуації, що може спричинити матеріальні збитки.

Загальні вказівки з техніки безпеки

△ НЕБЕЗПЕКА ● *Небезпека ядухи. Пакувальну плівку зберігати у недоступному для дітей місці.*

△ ПОПЕРЕДЖЕННЯ ● *Особи з обмеженими фізичними, сенсорними або розумовими здібностями, а також особи, що не мають необхідного досвіду і знань, можуть використовувати пристрій тільки під належним наглядом або якщо вони пройшли інструктаж компетентної особи щодо безпечного використання обладнання й усвідомлюють можливі ризики.*

● *Забороняється працювати з пристроєм дітям.*

● *Стежити за тим, щоб діти не грали з пристроєм.*

Вказівка ● *Не*

використовувати пристрій, перебувають у робочій зоні.

Вказівки з техніки безпеки

- Ніколи повністю не занурювати пристрій у рідини.
- Використовувати пристрій лише на відкритому повітрі.
- Регулярно перевіряти пристрій на пошкодження. У разі видимих пошкоджень не використовувати пристрій.
- Не просовувати руки в обдувну трубу або нагнітач пристрою.
- Не експлуатувати пристрій без встановленої обдувної труби.
- Не закривати всмоктувальний отвір.
- Не допускати потрапляння вільних елементів одягу в зону всмоктувального отвору.
- Дотримуватися вказівок з техніки безпеки, які знаходяться у комплекті з акумуляторним блоком, та діяти відповідно до них.

Використання за призначенням

⚠ ПОПЕРЕДЖЕННЯ

Небезпека травмування частинами, що розлітаються

Використовувати повітродувку тільки тоді, коли це не становить небезпеки для оточуючих.

Пристрій призначений для здування листя, що лежать на землі, зрізаної трави, обрізків огорожі, сміття.

Пристрій призначений тільки для застосування в домашньому господарстві.

Можливо передбачуване неправильне застосування

Будь-яке непередбачене застосування неприпустиме.

Оператор несе відповідальність за збитки, заподіяні неправильним використанням.

Охорона довкілля



Пакувальні матеріали придатні до вторинної переробки. Упаковку необхідно утилізувати без шкоди для довкілля.



Електричні та електронні пристрої найчастіше містять цінні матеріали, які придатні до вторинної переробки, та компоненти, такі як батареї, акумулятори чи мастило, які у разі неправильного поводження з ними або неправильної утилізації можуть створити потенційну небезпеку для здоров'я людини та довкілля. Однак ці компоненти необхідні для належної експлуатації пристрою. Пристрої, позначені цим символом, забороняється утилізувати разом із побутовим сміттям.

Вказівки щодо компонентів (REACH)

Актуальні відомості про компоненти наведені на сайті: www.kaercher.com/REACH

Символи на пристрої

Садова повітродувка LBL 2/LBL 4

Попередження про небезпеку неконтрольованого руху об'єктів.



Тримайте інших людей подалі від робочої зони.



При роботі з пристроєм використовувати захисні навушники та захисні окуляри.



Забезпечити захист пристрою від дощу та бризок.



Приладдя та запасні деталі

Слід використовувати лише оригінальне приладдя та оригінальні запасні частини, тому що саме вони гарантують безпечну та безперебійну експлуатацію пристрою.

Інформація щодо приладдя та запасних частин міститься на сайті www.kaercher.com.

Комплект поставки

Комплектація пристрою зазначена на упаковці. Під час розпакування пристрою перевірити комплектацію. У разі нестачі приладдя або ушкоджень, отриманих під час транспортування, слід повідомити про це торговельній організації, яка продала пристрій.

Опис пристрою

Малюнок А

- ① Плоске сопло з вбудованим скребком
- ② Нижня частина обдувної труби
- ③ Верхня частина обдувної труби

- ④ Отвір для випуску повітря
- ⑤ Вимикач пристрою
18 В: увімк./вимк.
36 В: вимк., рівень 1, рівень 2
- ⑥ Кнопка вивільнення акумуляторного блока
- ⑦ Заводська табличка
- ⑧ Гніздо для акумуляторного блока Battery Power (+)
- ⑨ Усмоктувальний отвір
- ⑩ *Акумуляторний блок Battery Power 36/25
- ⑪ *Пристрій швидкого заряджання Battery Power 36 V
- ⑫ *Стандартний зарядний пристрій Battery Power 18 V
- ⑬ *Акумуляторний блок Battery Power 18/25

*вже входить до комплекту поставки варіантів наборів.

Установлення обдувальної труби

1. Насунути нижню частину обдувальної труби на верхню її частину.
Малюнок С
2. Для фіксації труби повернути її за годинниковою стрілкою (байонетне з'єднання).
Малюнок D

Для знімання повернути трубу проти годинникової стрілки.

Установлення плоского сопла

1. Насунути плоске сопло на нижню частину обдувальної труби.
Малюнок B

Введення в експлуатацію

Встановлення акумулятора

УВАГА

Засмічені контакти

*Пошкодження пристрою та акумулятора
Перед встановленням акумулятора перевірте
гніздо акумулятора та контакти на предмет
забруднення та у разі необхідності очистіть їх.*
Малюнок E

1. Встановити акумулятор у гніздо та зафіксувати до характерного звуку.

Знімання акумулятора

⚠ ПОПЕРЕДЖЕННЯ

Неконтрольований запуск

Небезпека травмування

*Під час перере у роботі та перед проведенням
робіт з техобслуговування та догляду витягнути
акумулятор з пристрою.*

Малюнок F

1. Натиснути кнопку розблокування.
2. Вийняти акумулятор з пристрою.

Увімкнення і вимкнення пристрою

Вмикати і вимикати пристрій за допомогою вимикача пристрою.

1. Перемістити вимикач пристрою вперед в положення «1» або «2» (тільки LBL 4 Battery). Пристрій запускається.

2. Перемістити вимикач пристрою назад. Пристрій зупиниться.

Транспортування

⚠ ОБЕРЕЖНО

Недотримання ваги

*Небезпека травмування та пошкоджень
Під час транспортування враховувати вагу
пристрою.*

Зберігання

⚠ ОБЕРЕЖНО

Недотримання ваги

*Небезпека травмування та пошкоджень
Під час зберігання враховувати вагу пристрою.*

Вказівка

*Завжди зберігати пристрій в сухому місці без
акумуляторного блока.*

Догляд та технічне обслуговування

Пристрій не потребує технічного обслуговування.

Допомога в разі несправностей

Несправності часто мають просту причину, яку можна усунути самостійно за допомогою інструкцій, наведених нижче. За наявності сумнівів або в разі неназваних несправностей слід звертатися до авторизованої сервісної служби.

Під час збільшення строку служби ємність акумуляторного блока знижуватиметься навіть за доброго обслуговування, внаслідок чого навіть у разі повної зарядки повний час роботи більше не забезпечуватиметься. Це не є дефектом.

Заводська табличка

На заводській табличці наведено основні дані про пристрій.

В главі «Опис пристрою» показано, де знаходиться заводська табличка на пристрої.

Несправності пристрою

Пристрій не запускається

Акумуляторний блок встановлено неправильно.

1. Встановити акумуляторний блок у гніздо та зафіксувати до характерного звуку.

Акумуляторний блок розряджений.

1. Зарядити акумуляторний блок.
Акумуляторний блок знаходиться у сплячому режимі.

1. Тримати довше перемикач пристрою або натиснути другий раз.

Акумуляторний блок пошкоджений.

1. Замінити акумуляторний блок.

Пристрій зупиняється під час роботи

Акумулятор перегрітий

- Зупинити роботу та дати акумулятору охолонути до допустимого температурного діапазону. Це може зайняти кілька хвилин.

Гарантія

У кожній країні діють відповідні гарантійні умови, встановлені уповноваженою організацією збуту нашої продукції в цій країні. Можливі несправності приладу протягом гарантійного строку ми усуваємо безкоштовно, якщо причина несправності полягає в дефектах матеріалів або виробничому браку. У разі виникнення претензій протягом гарантійного строку прохання звертатися, маючи при собі чек про покупку, до торговельної організації, що продала продукт, або до найближчої уповноваженої служби сервісного обслуговування.
(Адреси див. на звороті)

Технічні характеристики

	LBL 2 Battery	LBL 2 Battery Set	LBL 4 Battery	LBL 4 Battery Set
Робочі характеристики пристрою				
Швидкість повітря, макс.	km/h 210	210	250	250
Об'ємний потік, макс.	m ³ /h 220	220	330	330
Робоча напруга	V 18	18	36	36
Регулювання швидкості	-	-	€	€
Рівні швидкості	-	-	2	2
Наявний акумуляторний блок	-	Batte ry Power 1 8/25	-	Batte ry Power 3 6/25
Тип зарядного пристрою	-	Стандартний зарядний пристрій Battery Power 1 8V	-	Присрій швидкого заряджання Battery Power 3 6V
Розміри та вага				
Вага	kg 2	2,5	2,2	3
Довжина x ширина x висота	mm 975 x 170 x 305	975 x 170 x 305	975 x 170 x 305	975 x 170 x 305
Розраховані значення згідно з EN 60335-2-79				
Значення вібрації на руці/кисті	m/s ² 1,7	1,7	2,1	2,1
Похибка K	m/s ² 0,2	0,2	0,2	0,2
Рівень звукового тиску	dB(A) 74	74	82	82
Похибка K _{PA}	dB(A) 2	2	2	2
Рівень звукової потужності L _{WA} + похибка K _{WA}	dB(A) 88	88	96	96

Зберігається право на внесення технічних змін.

Декларація про відповідність стандартам ЄС

Цим ми повідомляємо, що нижче зазначена машина на основі своєї конструкції та конструктивного виконання, а також у випущеній у продаж моделі, відповідає спеціальним основним вимогам щодо безпеки та захисту здоров'я представлених нижче директив ЄС. У разі внесення неузгоджених із нами змін до машини ця заява втрачає свою чинність.
Виріб: Садова повітродувка
Тип: LBL 2, LBL 4

Відповідні директиви ЄС

2000/14/ЄС
2006/42/ЄС (+2009/127/ЄС)
2011/65/ЄС
2014/30/ЄС

Застосовувані гармонізовані стандарти

EN 60335-1
EN 50636-2-100
EN 55014-1: 2006+A1: 2009+A2: 2011
EN 55014-2: 2015
EN 62233: 2008
EN 50581

Застосовуваний метод оцінки відповідності

2000/14/ЄС: Додаток V

Рівень звукової потужності, дБ(А)

LBL 2:

Вимірний: 86
Гарантований: 88

LBL 4:

Вимірний: 94
Гарантований: 96

Особи, що нижче підписалися, діють за дорученням і за довіреністю керівництва.

H. Jenner

Chairman of the Board of Management

S. Reiser

Director Regulatory Affairs & Certification

Особа, відповідальна за ведення документації: Ш. Райзер (S. Reiser)
Alfred Kärcher SE & Co. KG
Alfred-Kärcher-Str. 28 - 40
71364 Winnenden (Німеччина)
Тел.: +49 7195 14-0
Факс: +49 7195 14-2212
м. Вінненден, 01.03.2015



THANK YOU!
MERCI! DANKE! ¡GRACIAS!



Registrieren Sie Ihr Produkt und profitieren Sie von vielen Vorteilen.

Register your product and benefit from many advantages.

Enregistrez votre produit et bénéficiez de nombreux avantages.

Registre su producto y aproveche de muchas ventajas.

www.kaercher.com/welcome



Bewerten Sie Ihr Produkt und sagen Sie uns Ihre Meinung.

Rate your product and tell us your opinion.

Évaluer votre produit et dites-nous votre opinion.

Reseñe su producto y díganos su opinión.



www.kaercher.com/dealersearch

Alfred Kärcher SE & Co. KG
Alfred-Kärcher-Str. 28-40
71364 Winnenden (Germany)
Tel.: +49 7195 14-0
Fax: +49 7195 14-2212

